

XPS™

ASENNUSOHJE



XPS™

ASENNUSOHJE

Säädösten mukainen malli: P09E

Säädösten mukainen tyyppi: P09E001

Huomautukset, varoitukset ja vaarat

 **HUOMAUTUS:** HUOMAUTUKSET sisältävät tärkeitä tietoja, joiden avulla voit käyttää tietokonetta tehokkaammin.

 **VAROITUS:** VAROITUS ovat varoituksia tilanteista, joissa laitteisto voi vahingoittua tai joissa tietoja voidaan menettää. Niissä kerrotaan myös, miten nämä tilanteet voidaan välttää.

 **VAARA:** VAARA kertovat tilanteista, joihin saattaa liittyä omaisuusvahinkojen, loukkaantumisen tai kuoleman vaara.

Jos ostit Dellin™ n-sarjan tietokoneen, mitkään tässä asiakirjassa esitettävät viittaukset Microsoft® Windows® -käyttöjärjestelmiin eivät koske sinua.

Tämän asiakirjan tiedot voivat muuttua ilman erillistä ilmoitusta.

© 2010 Dell Inc. Kaikki oikeudet pidätetään.

Tämän materiaalin jäljentäminen kaikin tavoin ilman Dell Inc:n kirjallista lupaa on kielletty.

Tekstissä käytetyt tavaramerkit *Dell*, *DELL*-logo, *XPS*, *Solution Station* ja *DellConnect* ovat Dell Inc:in omistamia tavaramerkkejä; *Intel*, *Pentium* ja *Centrino* ovat rekisteröityjä tavaramerkkejä ja *Core* on tavaramerkki, jonka omistaa Intel Corporation Yhdysvalloissa ja muissa maissa; *Microsoft*, *Windows* ja *Windows*-käynnistyspainikkeen logo ovat joko tavaramerkkejä tai rekisteröityjä tavaramerkkejä, jotka Microsoft Corporation omistaa Yhdysvalloissa ja/tai muissa maissa; *Blu-ray Disc* on Blu-ray Disc Associationin omistama tavaramerkki; *Bluetooth* on Bluetooth SIG, Inc:in omistama rekisteröity tavaramerkki, jota Dell käyttää lisenssin puitteissa.

Muut tekstissä mahdollisesti käytetyt tavaramerkit ja tuotenimet viittaavat joko merkkien ja nimien haltijoihin tai näiden tuotteisiin. Dell Inc. kieltää omistusoikeuden muihin kuin omiin tavaramerkkeihinsä ja tuotemerkkeihinsä.

Sisältö

Kannettavan XPS-tietokoneen ottaminen käyttöön7

Ennen tietokoneen ottamista käyttöön . . .7

Kytke verkkolaite8

Liitä verkkokaapeli (valinnainen)9

Paina virtapainiketta10

Asenna Microsoft Windows11

Järjestelmän palautuslevykkeen luominen (suositellaan)12

SIM-kortin asentaminen (valinnainen) . .14

Ota langaton verkko (valinnainen) käyttöön tai poista se käytöstä16

Langattoman näytön asentaminen (valinnainen)18

Televisiovirittimen asentaminen (valinnainen)20

Internet-yhteyden muodostaminen (valinnainen)20

XPS-matkatietokoneen käyttö 24

Ominaisuudet oikealta katsottuna24

Ominaisuudet vasemmalta katsottuna . .28

Ominaisuudet takaa katsottuna.30

Tietokoneen runko ja näppäimistö32

Tila- ja merkkivalot.36

Akun latauksen poistaminen käytöstä. .37

Kosketuslevyeet.38

Multimediaohjauspainikkeet40

Ohjausrivin ominaisuudet42

Optisen aseman käyttäminen44

Näytön ominaisuudet.46

Kosketusnäytön eleet (valinnainen) . . .48

Akun irrottaminen ja asentaminen50

Ohjelmien ominaisuudet52

Dell DataSafe Online -varmuuskopiointi53

Sisältö

NVIDIA Optimus -teknologia	54	Käyttöjärjestelmän palauttaminen	74
Putoamisanturi	55	Järjestelmän palauttaminen	75
Dell Dock (valinnainen)	56	Dell DataSafe Local Backup	76
Dell Stage (valinnainen)	57	Järjestelmän palautuslevy	78
Ongelmien ratkaiseminen	59	Dell Factory Image Restore	79
Äänimerkkikoodit	59	Jos tarvitset apua	82
Kosketusnäytön ongelmat	60	Tekninen tuki ja asiakaspalvelu	83
Verkko-ongelmat	61	DellConnect	83
Virtaongelmat	62	Online-palvelut	84
Muistiongelmat	63	Automaattinen tilauksen tila palvelu	85
Lukitukset ja ohjelmaongelmat	64	Tuotetiedot	85
Tukityökalujen käyttäminen	66	Tuotteiden palauttaminen takuukorjausta tai korvausta varten	86
Dell Support Center	66	Ennen kuin soitat	88
My Dell Downloads	67	Dellin yhteystiedot	90
Järjestelmäilmoitukset	68		
Laitteiden vianmääritys	69		
Dell Diagnostics	70		

Muiden lisätietojen ja resurssien löytäminen	91
Tekniset tiedot	93
Liite	100
Macrovision-tuotteita koskevat huomautukset	100
NOM (Official Mexican Standard) -tiedot (vain Meksiko)	101
Hakemisto	102

Kannettavan XPS-tietokoneen ottaminen käyttöön

Tässä luvussa kuvataan Dell™ XPS™
-matkatietokoneen käyttöönotto.

Ennen tietokoneen ottamista käyttöön

Varmista tietokonetta sijoittaessasi, että pääset helposti käsiksi virtalähteeseen, että ilmanvaihto on riittävä ja että tietokoneen alusta on tasainen.

Ilmavirran rajoittaminen Inspiron
-matkatietokoneen ympärillä voi aiheuttaa sen ylikuumentumisen. Varmista ylikuumentumisen ehkäisemiseksi, että tietokoneen oikealle ja vasemmalle puolelle jää vähintään 5,1 cm (2 tuumaa) tilaa. Älä koskaan sijoita tietokonetta suljettuun tilaan, kuten komeroon tai pöytälaatikkoon, kun sen virta on kytketty.

 **VAARA:** Älä peitä tuuletusaukkoja, älä työnnä niihin esineitä äläkä anna pölyn kerääntyä niihin. Älä sijoita käynnissä olevaa Dell-tietokonetta ilmavirtaa estävään paikkaan, kuten suljettuun salkkuun tai kangaspinnalle, kuten matolle tai huovalle. Jos ilman vaihtuminen estetään, tietokone voi vahingoittua, sen suorituskyky voi heiketä tai voi syttyä tulipalo. Tietokone käynnistää tuulettimen, kun tietokone lämpenee. Tuulettimen ääni on normaalia eikä merkitse tuulettimen tai tietokoneen ongelmaa.

 **VAROITUS:** Raskaiden tai terävien esineiden asettaminen tai pinoaminen tietokoneen päälle voi vahingoittaa tietokonetta pysyvästi.

Kytke verkkolaite

Kytke verkkolaite tietokoneeseen ja kytke se sitten pistorasiaan tai ylijännitesuojaan.

⚠ VAARA: Verkkolaite toimii sähköpistorasioissa maailmanlaajuisesti. Virtaliittimet ja haaroituspistorasiat vaihtelevat kuitenkin maakohtaisesti. Yhteensopimattoman kaapelin käyttö tai kaapelin väärä kytkentä haaroituspistorasiaan tai pistorasiaan voi aiheuttaa tulipalon tai tietokoneen pysyvän vaurion.

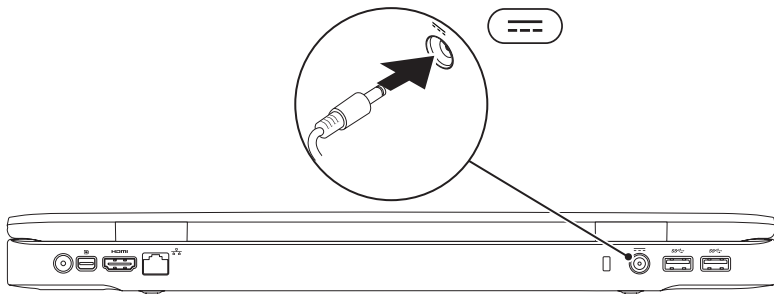

Liitä verkkokaapeli (valinnainen)

Jos haluat käyttää langallista verkkoyhteyttä, kytke verkkokaapeli.

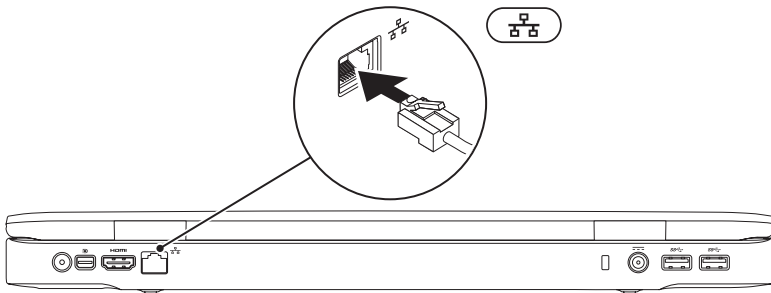

Paina virtapainiketta

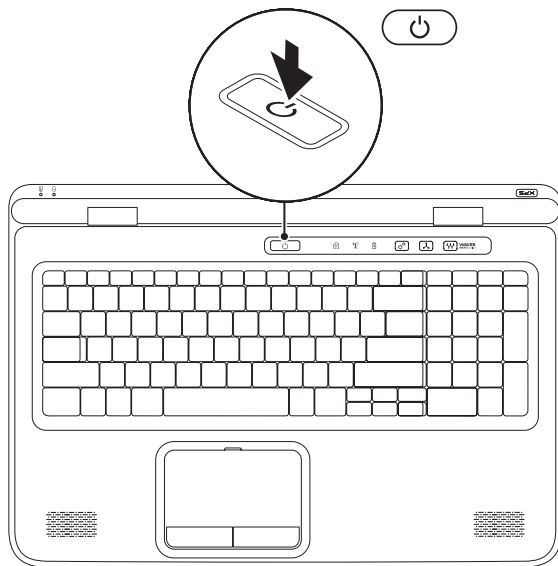

Asenna Microsoft Windows

Dell-tietokoneessa on esiasennettu Microsoft® Windows® -käyttöjärjestelmä. Kun otat Windowsin ensimmäistä kertaa käyttöön, noudata näyttöön tulevia ohjeita. Nämä vaiheet ovat pakollisia, ja niiden suorittaminen voi kestää jonkin aikaa. Windowsin asennusnäyttö ohjaa sinua useassa toimenpiteessä, kuten käyttöoikeussopimuksien hyväksyminen, asetusten määrittäminen ja Internet-yhteyden muodostaminen.

-  **VAROITUS:** Älä keskeytä käyttöjärjestelmän käyttöönottoprosessia. Muuten tietokoneesta voi tulla käyttökelvoton, jolloin käyttöjärjestelmä täytyy asentaa uudelleen.
-  **HUOMAUTUS:** Tietokone toimii parhaiten, jos lataat ja asennat tuoreimman BIOS-päivityksen ja tietokoneen ohjaimet sivulta **support.dell.com**.
-  **HUOMAUTUS:** Lisätietoja käyttöjärjestelmästä ja sen ominaisuuksista on osoitteessa **support.dell.com/MyNewDell**.

Järjestelmän palautuslevykeen luominen (suositellaan)

 **HUOMAUTUS:** Suositellaan, että luot järjestelmän palautuslevykeen heti kun olet ottanut Microsoft Windowsin käyttöön.

Järjestelmän palautuslevyllä tietokone voidaan palauttaa samaan tilaan kuin se oli hankintahetkellä ja samalla säilyttää datatiedostot (ilman *käyttöjärjestelmälevyä*). Järjestelmän palautuslevyä voidaan käyttää, jos laitteisto-, ohjelmisto-, ohjain- tai muut järjestelmäasetusmuutokset ovat tehneet tietokoneen toimintaan ei-toivottuja muutoksia.

Järjestelmän palautuslevyyn tarvitaan seuraavat:

- Dell DataSafe Local Backup
- USB-tikku, jossa on vähintään 8 Gt tilaa, tai DVD-R/DVD+R/Blu-ray Disc™

 **HUOMAUTUS:** Dell DataSafe Local Backup ei tue uudelleenkirjoitettavia levyjä.

Järjestelmän palautuslevyn luominen:

1. Varmista, että tietokoneen verkkolaite on kytketty (katso kohtaa "Kytke verkkolaite" sivulla 8).
2. Aseta tietokoneeseen levy tai USB-tikku.
3. Valitse **Käynnistä**  → **Kaikki ohjelmat** → **Dell DataSafe Local Backup**.
4. Valitse **Create Recovery Media**.
5. Seuraa näytön ohjeita.



HUOMAUTUS: Käyttöjärjestelmän palautus palautuslevykkeellä kuvataan kohdassa "Järjestelmän palautuslevy" sivulla 78.

SIM-kortin asentaminen (valinnainen)

 **HUOMAUTUS:** Jos muodostat yhteyden Internetiin EVDO-kortilla, sinun ei tarvitse asentaa SIM-korttia.

 **HUOMAUTUS:** ISDB-T-digitaalitelevision katselu Japanissa edellyttää, että SIM-korttipainnaan asennetaan mini-B-CAS-kortti.

Jos asennat tietokoneeseen SIM-kortin, voit muodostaa sillä yhteyden Internetiin. Internetin käyttö edellyttää, että olet matkaviestinpalveluntarjoajan verkon peittoalueella.

SIM-kortin asentaminen:

1. Sammuta tietokone.
2. Irrota akku (katso kohtaa "Akun irrottaminen ja asentaminen" sivulla 50).
3. Työnnä SIM-kortti akkupaikassa SIM-korttipaikkaan.
4. Vaihda akku (katso kohtaa "Akun irrottaminen ja asentaminen" sivulla 50).
5. Käynnistä tietokone.

Voit poistaa SIM-kortin painamalla sitä siten, että se ponnahtaa ulos.

Kannettavan XPS-tietokoneen ottaminen käyttöön

- 1 akkupaikka
- 2 SIM-korttipaikka
- 3 SIM-kortti

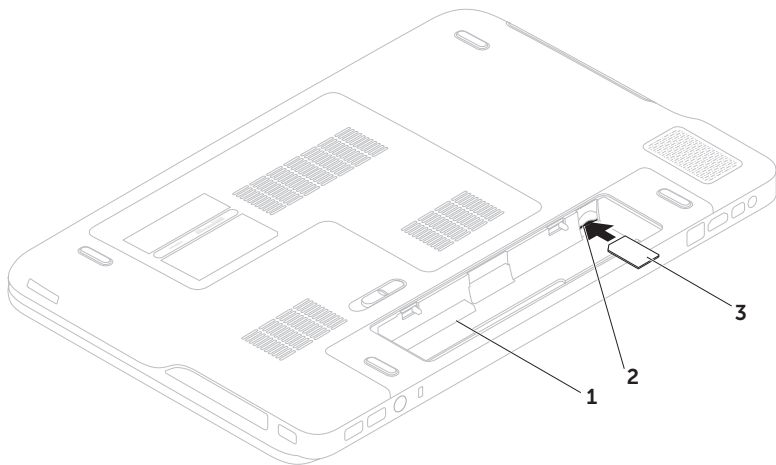

Ota langaton verkko (valinnainen) käyttöön tai poista se käytöstä

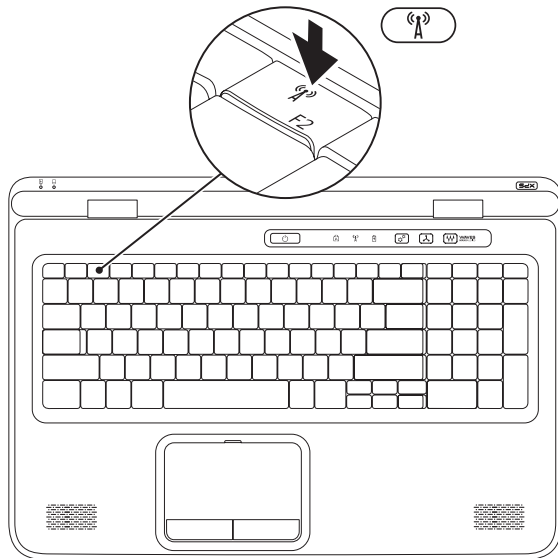

Langattoman verkon ottaminen käyttöön ja poistaminen käytöstä:



1. Varmista, että tietokone on päällä.
2. Paina tietokoneen näppäimistön toimintonäppäinrivillä olevaa langatonta painiketta . Langattomien radioiden tila esitetään näytössä.

Langaton verkko käytössä



Langaton verkko poissa käytöstä



3. Voit kytkeä langattoman verkon pois päältä ja taas päälle painamalla langatonta painiketta .
-  **HUOMAUTUS:** Langattoman verkon näppäimellä voidaan kytkeä kaikki langattomat radiot (Wi-Fi ja Bluetooth®) nopeasti pois päältä. Tästä on hyötyä esimerkiksi, kun kaikki langattomat radiot on kytkettävä pois päältä lennolla.

Langattoman näytön asentaminen (valinnainen)

 **HUOMAUTUS:** Kaikki tietokoneet eivät välttämättä tue langatonta näyttöä.

Langaton näyttö voidaan asentaa ainoastaan tietokoneisiin, jotka täyttävät seuraavat ehdot:

Suoritin	Suorittimesta Intel® Core™ i3-3xx suorittimeen i7-8xx
Näytön-ohjainkortti	yhdysrakenteinen: Intel HD Graphics Erillinen: NVIDIA GeForce GT 435M/445M
WLAN-kortti	Intel Centrino® 1000/6200/6300 tai Intel Centrino Advanced-N + WiMAX 6250
Käyttöjärjestelmä	Windows 7 Home Premium, Professional tai Ultimate

Ohjain

Lataa ja asenna tuoreimmat "Intel Wireless Display Connection Manager" -toiminnon ohjaimet sivustolta **support.dell.com**, jos niitä ei ole mukana.

Langattoman näytön asentaminen tietokoneeseen:



1. Varmista, että tietokone on päällä.
2. Varmista, että langaton toiminto on käytössä (katso kohta "Ota langaton verkko (valinnainen) käyttöön tai poista se käytöstä toiminnon ottaminen käyttöön ja poistaminen käytöstä" sivulla 16).
3. Liitä televisioon langattoman näytön sovitin.

 **HUOMAUTUS:** Langattoman näytön sovitin ei kuulu toimitukseen, vaan on hankittava erikseen.

4. Kytke televisio ja langattoman näytön sovitin päälle.
5. Valitse sopiva television videolähde, kuten HDMI1, HDMI2 tai S-Video.
6. Kaksoisnapsauta työpöydällä olevaa Intel® Wireless Display (Langaton näyttö) -kuvaketta .
Näyttöön ilmestyy **Intel® Wireless Display** (Intel langaton näyttö) -ikkuna.

7. Valitse **Scan for available displays** (Etsi käytettävissä olevat näytöt).
8. Valitse langattoman näytön sovitin **Detected wireless displays** (Tunnistetut langattomat näytöt) -luettelosta.
9. Kirjoita televisioruudussa näkyvä suojauskoodi.

Langattoman näytön ottaminen käyttöön:

1. Kaksoisnapsauta työpöydällä olevaa Intel® Wireless Display (Langaton näyttö) -kuvaketta .
Näyttöön ilmestyy **Intel Wireless Display** (Intel langaton näyttö) -ikkuna.
 2. Valitse **Connect to Existing Adapter** (Muodosta yhteys olemassaolevaan sovittimeen).
-  **HUOMAUTUS:** Lisätietoja langattomasta näytöstä on sen mukana toimitetuissa ohjeissa.

Televisioviritimen asentaminen (valinnainen)

 **HUOMAUTUS:** Televisioviritimen saatavuus vaihtelee alueittain.

Televisioviritimen asentaminen:

1. Jos tietokoneen SIM-korttipaikassa ei vielä ole mini-B-CAS-korttia, asenna se nyt (ainoastaan Japanissa).
2. Kytke televisioantennikaapeli/ digitaaliantennikaapeli tai kaapelisovitin tietokoneen antennisisäntuloon.
3. Käynnistä tietokone.
4. Valitse **Käynnistä**  → **Kaikki ohjelmat** → **Windows Media Center** → **Tehtävät** → **Asetukset** → **TV**.
5. Seuraa näytön ohjeita.

Internet-yhteyden muodostaminen (valinnainen)

Internet-yhteyden muodostamiseen tarvitaan ulkoinen modeemi tai verkkoliitäntä ja Internet-palveluntarjoaja (ISP).

Jos alkuperäiseen tilaukseesi ei kuulunut ulkoista USB-modeemia tai WLAN-sovitinta, voit ostaa sellaisen osoitteesta **www.dell.com**.

Langallisen yhteyden määrittäminen

- Jos käytät puhelinyhteyttä, kytke puhelinlinja valinnaiseen ulkoiseen USB -modeemiin ja puhelinpistorasiaan ennen Internet-yhteyden määrittämistä.
- Jos käytössäsi on DSL- tai kaapeli-/ satelliittimodeemiyhteys, pyydä asennusohjeet Internet-palveluntarjoajalta tai matkapuhelinpalvelusta.

Suorita langallisen Internet-yhteyden asetukset loppuun noudattamalla sivulla 21 olevan kohdan "Internet-yhteyden määrittäminen" ohjeita.

Langattoman yhteyden määrittäminen

 **HUOMAUTUS:** Voit määrittää langattoman reitittimen noudattamalla sen mukana tulleita ohjeita.

Ennen langattoman Internet-yhteyden käyttämistä täytyy muodostaa yhteys langattomaan reitittimeen.

Yhteyden muodostaminen langattomaan reitittimeen:

1. Varmista, että langaton toiminto on käytössä tietokoneessa (katso kohta "Ota langaton verkko (valinnainen) käyttöön tai poista se käytöstä toiminnon ottaminen käyttöön ja poistaminen käytöstä" sivulla 16).
2. Tallenna ja sulje kaikki avoimet tiedostot ja ohjelmat.
3. Valitse **Käynnistä**  → **Ohjauspaneeli**.
4. Kirjoita hakuruutuun **verkko** ja valitse sitten **Verkko- ja jakamiskeskus** → **Yhdistä verkkoon**.
5. Noudata näytön ohjeita.

Internet-yhteyden määrittäminen

Internet-palveluntarjoajat ja niiden tarjonta vaihtelevat eri maissa. Kysy Internet-palveluntarjoajalta saatavilla olevia palveluita.

Jos et pysty muodostamaan Internet-yhteyttä vaikka yhteys on toiminut aiemmin, ongelma saattaa johtua Internet-palveluntarjoajan käyttökatkoksesta. Selvitä palvelun tila Internet-palveluntarjoajalta tai yritä muodostaa yhteys myöhemmin uudelleen.

Ota Internet-palveluntarjoajan tiedot esiin. Jos sinulla ei ole palveluntarjoajaa, voit hankkia sellaisen ohjatun **Muodosta Internet-yhteys** -toiminnon avulla.

Kannettavan XPS-tietokoneen ottaminen käyttöön

Internet-yhteyden määrittäminen:

1. Tallenna ja sulje kaikki avoimet tiedostot ja ohjelmat.
2. Valitse **Käynnistä**  → **Ohjauspaneeli**.
3. Kirjoita hakuruutuun **verkko** ja valitse sitten **Verkko- ja jakamiskeskus** → **Määritä uusi yhteys tai verkko** → **Yhdistä Internetiin**.

Näyttöön tulee **Muodosta Internet-yhteys**-ikkuna.

 **HUOMAUTUS:** Jos et tiedä, mikä yhteystapa pitäisi valita, valitse **Auta minua valitsemaan** tai ota yhteys palveluntarjoajaan.



4. Noudata näyttöön tulevia ohjeita ja suorita asennus loppuun käyttämällä Internet-palveluntarjoajalta saamiasi määrittystietoja.

XPS-matkatietokoneen käyttö

Tämä osa kuvailee Dell™ XPS™ -matkatietokoneen ominaisuuksia.

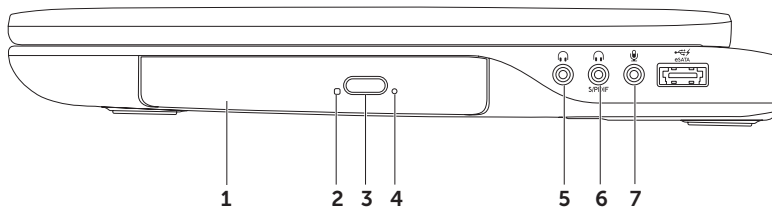
Ominaisuudet oikealta katsottuna



-
- 1 Optinen asema** — Toistaa tai tallentaa CD-, DVD- tai Blu-ray-levyjä (valinnainen). Lisätietoja on kohdassa "Optisen aseman käyttäminen" sivulla 44.
-
- 2 Optisen aseman valo** — Vilkkuu, kun painat optisen aseman poistopainiketta tai asetat asemaan levyn, ja asema lukee sitä.
-
- 3 Optisen aseman poistopainike** — Avaa painettaessa optisen aseman levykelkan.
-
- 4 Hätäpoistoaukko** — Voit avata optisen aseman levykelkan, jos se ei aukea poistopainiketta painettaessa. Lisätietoja on kohdassa "Hätäpoistoaukon käyttö" sivulla 44.
-
- 5  Äänilähtö-/kuulokeliitin** — Liittää kuulokeparin tai aktiivikaiuttimet tai audiojärjestelmän.
-
- 6  Kuuloke/digitaalinen S/PDIF -kombo-liitäntä** — Digitaalisen äänen lähtöliitäntä vahvistimille, kaiuttimille ja televisioille. Voidaan myös käyttää kuulokkeiden kytkemiseen.
-
- 7  Äänitulo-/mikrofoniliitin** — Liittää mikrofonin tai syöttää signaalin käytettäväksi audio-ohjelmissa.

HUOMAUTUS: 5.1-kanavaiset kaiuttimet voidaan asentaa käyttämällä kolmea ääniliitäntää (5, 6 ja 7) tai käyttämällä S/PDIF-liitäntää (6).

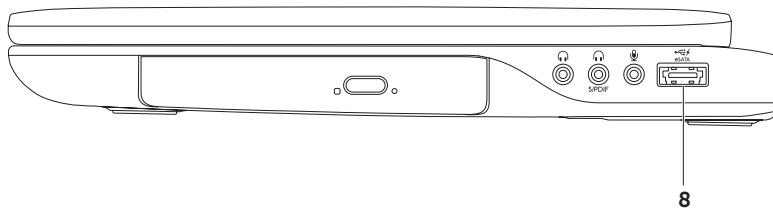

-
- 8  **eSATA/USB-comboliitin ja USB PowerShare** — Yhdistää laitteen eSATA-yhteensopiviin muistivälineisiin (kuten ulkoiisiin kiintolevyihin ja optisiin asemiin) ja USB-laitteisiin (kuten hiiri, näppäimistö, tulostin, ulkoinen asema tai MP3-soitin). USB PowerShare-ominaisuutta voidaan käyttää myös USB-laitteiden lataamiseen, kun tietokoneen virta on kytketty/katkaistu tai kun tietokone on lepotilassa.

HUOMAUTUS: Eräät USB-laitteet eivät ehkä lataudu, kun tietokone on sammutettu tai lepotilassa. Käynnistä tällaisessa tapauksessa tietokone laitteen lataamiseksi.

HUOMAUTUS: Jos tietokone sammutetaan USB-laitteen latauksen aikana, laitteen lataus loppuu. Jos haluat jatkaa latausta, irrota USB-laite ja kytke se uudelleen.

HUOMAUTUS: USB PowerShare sammuu automaattisesti, kun akun varausta on jäljellä vain 10%.

Ominaisuudet vasemmalta katsottuna

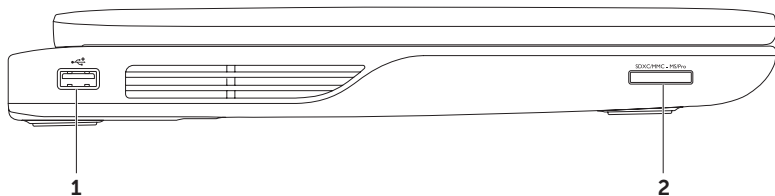

1  **USB 2.0 -liitin** — Liittää USB-laitteita, kuten hiiren, näppäimistön, tulostimen. ulkoisen aseman tai MP3-soittimen.

2  **9-in-1-muistikortinlukija** — Tarjoaa nopean ja kätevän tavan katsella ja jakaa digitaalisille muistikorteille tallennettuja digitaalisia valokuvia, musiikkia, videoita ja asiakirjoja. Lisätietoja on kohdassa "Tekniset tiedot" sivulla 93.

HUOMAUTUS: Tietokoneesi toimitetaan korttipaikkaan asennetulla muovisella aghiolla. Aihiot suojaavat käyttämättömiä korttipaikkoja pölyltä ja muilta hiukkasilta. Säilytä aihio käyttöä varten, kun mediakorttia ei ole asennettu korttipaikkaan. Muiden tietokoneiden aihiot eivät välttämättä sovi tietokoneeseesi.

Ominaisuudet takaa katsottuna

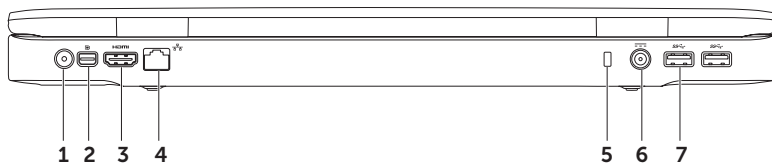

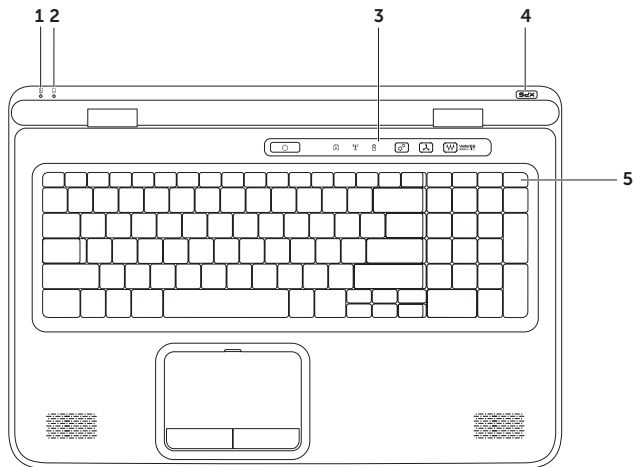

-
- 1 Antennituloliitin (tuetuissa malleissa)** – Liittää ulkoisen antennin (mukana) tai koaksiaalikaapelin (sovitin mukana) ohjelmien katselemiseksi TV-viritinkortin (valinnainen) avulla.
-
- 2  Mini-DisplayPortin liitin** – Digitaalisen liittymän vakioliitin, joka tukee DisplayPort-näyttöjä ja -projektoreja.
-
- 3  HDMI-liitin** – Liittää TV:n 5.1-kanavaiseen äänisignaaliin sekä videosignaaliin.
HUOMAUTUS: Monitorin kanssa käytettynä luetaan vain videosignaali.
-
- 4  Verkko-liitin** – Yhdistää tietokoneen verkkoon tai laajakaistalaitteeseen, jos käytät langallista verkkoa.
-
- 5 Suojakaapelipaikka** – Liittää tietokoneeseen erikseen hankittavan suojakaapelin.
HUOMAUTUS: Ennen kuin ostat suojakaapelin, varmista, että se sopii tietokoneesi suojakaapelipaikkaan.
-
- 6  Verkkolaitteen liitin** – Liittää verkkolaitteen, joka antaa tietokoneelle virtaa ja lataa akun.
-
- 7  USB 3.0 -liitin (2)** – Liittää USB-laitteita, kuten hiiren, näppäimistön, tulostimen. ulkoisen aseman tai MP3-soittimen.
-

Tietokoneen runko ja näppäimistö









-
-  **Akun merkkivalo** — Osoittaa akun varaustilan. Lisätietoja virran/akun tilan merkkivalosta on kohdassa "Tila- ja merkkivalot" sivulla 36.

 -  **Kiintolevyn toiminnan merkkivalo** — Syttyy, kun tietokone lukee tai kirjoittaa tietoja. Tasaisesti palava valkoinen valo ilmoittaa kiintolevyn olevan käytössä.
 **VAROITUS: Vältä tietojen menetyks äläkä koskaan sammuta tietokonetta, kun kiintolevyn toimintavalo palaa.**

 - Ohjausrivi** — Sisältää virtapainikkeen, tilan merkkivalot ja kosketusohjaimet. Lisätietoja ohjausrivistä on kohdassa "Ohjausrivin ominaisuudet" sivulla 42.

 - XPS-logon valo** — XPS-logon valo ilmoittaa virrankäyttötilan. Lisätietoja logon valosta on kohdassa "Tila- ja merkkivalot" sivulla 36.

 - Toimintonäppäinrivi** — Sisältää kahden näytön käyttöönotto- ja käytöstäpoistonäppäimen  , langattoman verkon käyttöönotto- ja käytöstäpoistonäppäimen , akun lataustilanäppäimen , kirkkauden lisäämisen  ja vähentämisen  näppäimet, kosketuslevyn käyttöönotto- ja käytöstäpoistonäppäimen  sekä multimediapainikkeet. Lisätietoja multimediapainikkeista on kohdassa "Multimediaohjauspainikkeet" sivulla 40.
-

XPS-matkatietokoneen käyttö

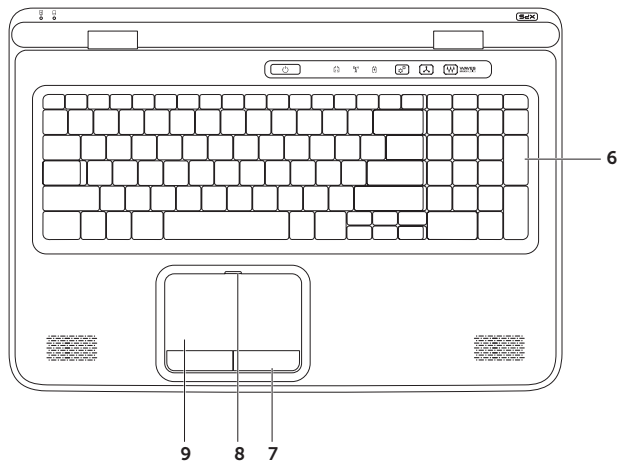

6 Näppäimistö/taustavalaistu näppäimistö (valinnainen) — Jos olet hankkinut valinnaisen taustavalaistun näppäimistön, F6-näppäimessä on taustavalaistun näppäimistön kuvake . Valinnainen taustavalaistu näppäimistö on näkyvässä hämärissä ympäristöissä valaisemalla kaikki näppäinten symbolit.

 **Taustavalaistun näppäimistön kirkkausasetukset** — Vaihda kolmea valoisuustilaa (ilmoitetussa järjestyksessä) painamalla <F6>.

- näppäimistön puolikirkkaus
- näppäimistön täysi kirkkaus
- ei valaistusta

7 Kosketuslevyn painikkeet — Toimivat kuten hiiren oikea ja vasen painike.

8 Kosketuslevyn tilan merkkivalo — Syttyy, jos kosketuslevy on poissa käytöstä.

9 Kosketuslevy — Tarjoaa hiiren toiminnot: kohdistimen siirtäminen, valittujen kohteiden vetäminen tai siirtäminen ja vasemman painikkeen napsautus pintaa näpäyttämällä.

Kosketuslevy tukee **vieritys-**, **näpäytys-**, **zoomaus-** ja **kierto-**ominaisuuksia. Voit muuttaa kosketuslevyn asetuksia kaksoisnapsauttamalla **Synaptics Pointing Device** -kuvaketta työpöydän ilmoitusalueella. Katso lisätietoja kohdasta "Kosketuslevyn eleet" sivulla 38.

HUOMAUTUS: Voit ottaa kosketuslevyn käyttöön tai poistaa sen käytöstä painamalla näppäimistön toimintönäppäinrivin näppäintä .

Tila- ja merkkivalot

Akun tilavalo

	Merkkivalojen tilat	Tietokoneen tila(t)	Akun varaustila
Verkkolaite	palaa valkoisena	päällä/valmiustila/ pois/lepotila	lataa
	sammuksissa	päällä/valmiustila/ pois/lepotila	täyteen ladattu
Akku	palaa keltaisena	päällä/lepotilassa	akun varaus vähissä (<= 10%)
	sammuksissa	päällä/valmiustila/ pois/lepotila poissa päältä/ lepotilassa	ei lataa

Virtapainikkeen valo tai XPS-logon valo

Merkkivalojen tilat	Tietokoneen tila(t)
palaa valkoisena	päällä
vilkkuu valkoisena	valmiustila
sammuksissa	poissa päältä/lepotilassa

 **HUOMAUTUS:** Lisätietoja virtaongelmista on kohdassa "Virtaongelmat" sivulla 62.

Akun latauksen poistaminen käytöstä

Akun lataus voidaan joutua poistamaan käytöstä lennon ajaksi. Voit poistaa akun latauksen käytöstä nopeasti toimimalla seuraavasti:

1. Varmista, että tietokone on päällä.
2. Paina näppäimistön toimintonäppäinrivillä olevaa akun terveystilapainiketta .
3. Valitse **Battery Life** (Akun käyttöaika) -välilehdeltä **Disable battery charging** (Poista akun lataus käytöstä) -valintaruutu.

 **HUOMAUTUS:** Akun lataus voidaan myös poistaa käytöstä järjestelmän asennus (BIOS) -apuohjelmasta.

Kosketuslevyeet

Vieritys

Voit vierittää sisältöä. Vierittämisominaisuus sisältää seuraavat toiminnot:

Pystyvieritys – Voit vierittää aktiivista ikkunaa ylös- tai alaspäin.

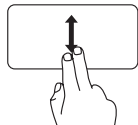

Voit selata valittua kohdetta vetämällä kahta sormea ylös- tai alaspäin.

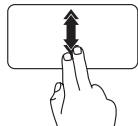

Ota automaattinen pystyvieritys käyttöön liikuttamalla kahta sormea nopeasti ylös- tai alaspäin.

Pysäytä automaattinen vieritys napauttamalla kosketuslevyä

Vaakavieritys – Voit vierittää aktiivista ikkunaa vasemmalle tai oikealle.

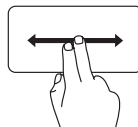

Voit selata valittua kohdetta vetämällä kahta sormea vasemmalle tai oikealle.

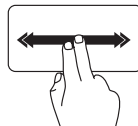

Ota automaattinen vaakavieritys käyttöön liikuttamalla kahta sormea nopeasti vasemmalle tai oikealle.

Pysäytä automaattinen vieritys napauttamalla kosketuslevyä

Näpätys

Voit selata sisältöä eteen- tai taaksepäin näpätysten suunnan mukaan.

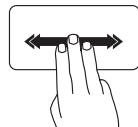

Selaa aktiivisen ikkunan sisältöä siirtämällä kolmea sormea nopeasti haluamaasi suuntaan.

Zoomaus

Voit suurentaa tai pienentää ruudun sisällön suurennusta. Zoomausominaisuus sisältää seuraavat toiminnot:

Kahden sormen zoomaus — Voit lähentää tai loitontaa siirtämällä kahta sormea kauemmas tai lähemmäs kosketuslevyllä.

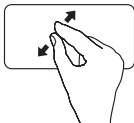

Lähentäminen:
Suurena aktiivisen ikkunan näkymää siirtämällä kahta sormea kauemmas toisistaan.

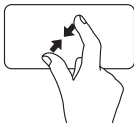

Loitontaminen:
Pienennä aktiivisen ikkunan näkymää siirtämällä kahta sormea lähemmäs toisiaan.

Kierrä

Voit kiertää ruudun aktiivista sisältöä. Kiertämisominaisuus sisältää seuraavat toiminnot:

Kääntö — Voit kääntää aktiivista sisältöä kahdella sormella siten, että yksi sormi pysyy paikallaan ja toinen kiertää.



Kierrä valittua kohdetta myötä- tai vastapäivään pitämällä peukalo paikallaan ja siirtämällä etusormea kaarella oikealle tai vasemmalle.

Multimediaohjauspainikkeet

Multimediaohjauspainikkeet sijaitsevat näppäimistön toimintonäppäinrivillä. Kun haluat käyttää multimediaohjaimia, paina haluamaasi painiketta. Voit määrittää näppäimistön multimediaohjauspainikkeet käyttämällä **System Setup** (Järjestelmän asetukset) (BIOS) -apuohjelmaa tai **Windows Mobility Center** (Windowsin siirrettävyysskeskusta).

Järjestelmän asetukset

1. Paina <F2>-näppäintä käynnistysitsetestin (POST) aikana, jolloin siirryt System Setup (Järjestelmän asetukset) (BIOS) -apuohjelmaan.
2. Valitse kohdassa **Function Key Behavior** (Toimintonäppäimen toiminto) **Multimedia Key First** (Multimediapainike ensin) tai **Function Key First** (Toimintonäppäin ensin).

Multimedia Key First (Multimediapainike ensin) – Tämä on oletusasetus. Minkä tahansa multimediaohjauspainikkeen painaminen suorittaa kyseisen multimediataoimenpiteen. Voit suorittaa tietyt toiminnot painamalla <Fn>- ja haluamaasi toimintonäppäintä.

Function Key First (Toimintonäppäin ensin) – Toimintonäppäimen painaminen suorittaa siihen liittyvän toiminnon.

Voit suorittaa multimediataoiminnon painamalla <Fn>- ja haluamaasi multimedianaäppäintä.



HUOMAUTUS: Multimedia Key First -vaihtoehto toimii vain käyttöjärjestelmässä.

Windows Mobility Center

1. Voit käynnistää Windows Mobility Centerin painamalla <Windows><X>-näppäimiä tai koskettamalla ohjausrivin Windows Mobility Center -ohjainta .
2. Valitse kohdassa **Function Key Row** (Toimintonäppäinrivi) **Function Key** (Toimintonäppäin) tai **Multimedia Key** (Multimedianaäppäin).



 Äänen mykistäminen

 Äänenvoimakkuuden pienentäminen

 Äänenvoimakkuuden suurentaminen

 Edellisen raidan tai luvun toistaminen

 Toisto tai tauko

 Seuraavan raidan tai luvun toistaminen

Ohjausrivin ominaisuudet

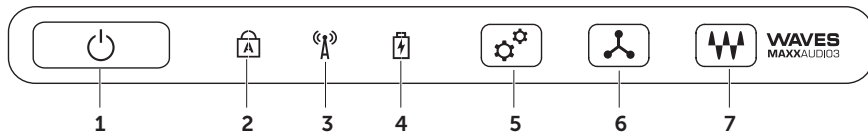

-
-  **Virtapainike ja valo** — Kytkee painettaessa tietokoneen päälle ja pois päältä. Painikkeen merkkivalo osoittaa virtatilan. Lisätietoja virtapainikkeen merkkivalosta on kohdassa ”Tila- ja merkkivalot” sivulla 36.

 -  **Caps Lock -merkkivalo** — Syttyy, jos Caps Lock on käytössä.

 -  **Langattoman verkon tila merkkivalo** — Syttyy, kun langaton verkko on otettu käyttöön. Lisätietoja on kohdassa ”Ota langaton verkko (valinnainen) käyttöön tai poista se käytöstä” sivulla 16.

 -  **Akun merkkivalo** — Osoittaa akun varaustilan. Lisätietoja virran/akun tilan merkkivalosta on kohdassa ”Tila- ja merkkivalot” sivulla 36.
HUOMAUTUS: Akku lataantuu, kun tietokone saa virtaa verkkolaitteesta.

 -  **Windows Mobility Centerin ohjaus** — Voit käynnistää Windows Mobility Centerin koskettamalla tätä painiketta.

 -  **Pikakäynnistys** — Voit käynnistää haluamasi ennalta määrätyn sovelluksen koskettamalla tätä painiketta.

 -  **Audio-ohjauspaneelin ohjaus** — Käynnistä **Dell Audio** -ohjauspaneeli koskettamalla tätä painiketta. Ohjauspaneelin avulla voit tuottaa tietokoneellasi studiolaatuista ääntä. Voit myös muuttaa ääniasetuksia, kuten äänenvoimakkuutta ja ulkoisten kaiuttimien sekä mikrofoniin asetuksia.
-

Optisen aseman käyttäminen

△ **VAROITUS:** Älä paina optisen aseman levykelkkaa alaspäin, kun avaat tai suljet sen. Pidä optisen aseman levykelkka suljettuna, kun et käytä asemaa.

△ **VAROITUS:** Älä liikuta tietokonetta, kun toistat tai tallennat levyä.

Optinen asema toistaa tai tallentaa CD-, DVD- tai Blu-ray-levyjä (valinnainen). Varmista, että tulostus- tai kirjoituspuoli on ylöspäin, kun asetat levyjä optisen aseman levykelkkaan.

Levyn asettaminen optiseen asemaan:

1. Paina optisen aseman poistopainiketta.
2. Vedä optisen aseman levykelkka ulos.
3. Aseta levy etikettipuoli ylöspäin optisen aseman levykelkan keskelle ja napsauta levy keskiöön.
4. Työnnä optisen aseman levykelkka takaisin asemaan.

Hätäpoistoaukon käyttö

Jos optisen aseman levykelkka ei aukea poistopainiketta painettaessa, voit avata levykelkan hätäpoistoaukon avulla. Aseman levykelkan avaaminen hätäpoistoaukon avulla:

1. Sammuta tietokone.
2. Työnnä pieni neula tai avattu paperiliitin hätäpoistoaukkoon ja paina sitä, kunnes levykelkka avautuu.

XPS-matkatietokoneen käyttö

- 1 levy
- 2 keskiö
- 3 optisen aseman levykelkka
- 4 hätäpoistoaukko
- 5 poistopainike

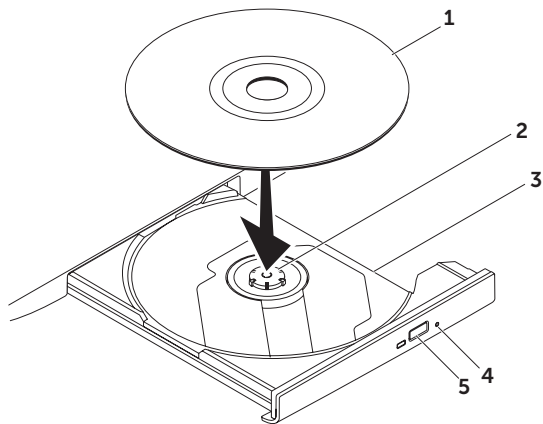

Näytön ominaisuudet

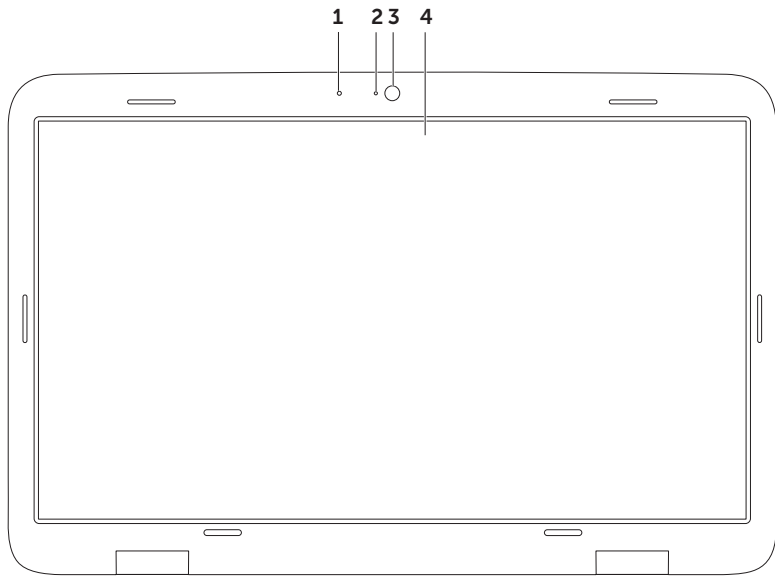

-
- 1 **Mikrofoni** – Korkealaatuista ääntä videoneuvotteluihin ja äänen nauhoitukseen.

 - 2 **Kameran merkkivalo** – Osoittaa, onko kamera päällä vai sammuksissa.

 - 3 **Kamera** – Sisäänrakennettu kamera videosieppausta, neuvotteluja ja rupattelua varten. Kamera tukee H.264-videopakkausta, millä saadaan korkealaatuisia videoita matalalla tiedonsiirtonopeudella.

 - 4 **Näyttö** – Näyttö voi vaihdella hankittaessa tehtyjen valintojen mukaan. Näyttö voi tukea kosketusnäyttöominaisuutta, jos valitsit tämän vaihtoehdon tietokonetta hankkiessasi. Lisätietoja kosketusnäyttöominaisuudesta on kohdassa "Kosketusnäytön eleet (valinnainen) käyttäminen" sivulla 48.
-

Kosketusnäytön eleet (valinnainen)

 **HUOMAUTUS:** Jotkut seuraavista eleistä riippuvat sovelluksesta, eivätkä välttämättä toimi kaikissa sovelluksissa.

Zoomaus

Voit suurentaa tai pienentää ruudun sisällön suurennusta.

Kahden sormen zoomaus — Voit lähentää tai loitontaa siirtämällä kahta sormea kauemmas tai lähemmäs näytössä.



Lähentäminen:
Suurena aktiivisen ikkunan näkymää siirtämällä kahta sormea kauemmas toisistaan.



Loitontaminen:
Pienennä aktiivisen ikkunan näkymää siirtämällä kahta sormea lähemmäs toisiaan.

Viipyminen

Tämän avulla voit saada lisätietoja simuloimalla hiiren oikean painikkeen napsautusta.

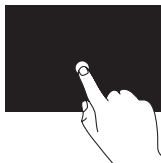

Avaa tilannekohtaisia valikoita pitämällä sormi painettuna kosketusnäytössä.

Näpäytys

Voit selata sisältöä eteen- tai taaksepäin näpäytyksen suunnan mukaan.

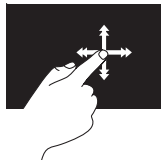

Siirrä sormea nopeasti haluttuun suuntaan, kun haluat selata aktiivisen ikkunan sisältöä kuin kirjan sivuja. Näpäytys toimii myös pystysuuntaan, kun selaat esimerkiksi kuvia tai soittoluettelon kappaleita.

Vieritys

Voit vierittää sisältöä. Vieritysominaisuuksiin kuuluvat:

Panorointi — Voit siirtää tarkennuksen valittuun kohteeseen, kun koko kohde ei ole näkyvissä.

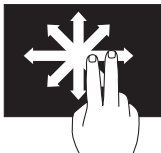

Panoroi ja vieritä valittuun kohteeseen siirtämällä kahta sormea valittuun suuntaan.

Pystyvieritys — Voit vierittää aktiivista ikkunaa ylös- tai alaspäin.

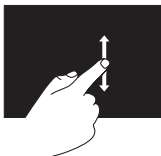

Aktivoi pystyvieritys liikuttamalla sormea ylös tai alas.

Vaakavieritys — Voit vierittää aktiivista ikkunaa vasemmalle tai oikealle.

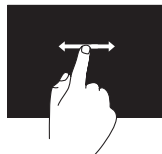

Aktivoi vaakavieritys liikuttamalla sormea vasemmalle tai oikealle.

Kierto

Voit kiertää ruudun aktiivista sisältöä.

Kääntö — Voit kääntää aktiivista sisältöä käyttämällä kahta sormea.



Pidä sormi tai peukalo paikallaan ja siirrä toista sormea kaarella oikealle tai vasemmalle. Voit kiertää aktiivista sisältöä myös liikuttamalla molempia sormia kiertoliikkeellä.

Akun irrottaminen ja asentaminen

 **VAARA:** Ennen kuin teet mitään tässä osiossa mainittuja toimia, noudata tietokoneen mukana tulleita turvallisuusohjeita.

 **VAARA:** Yhteensopimattoman akun käyttö voi lisätä tulipalon ja räjähdyksen vaaraa. Tässä tietokoneessa saa käyttää vain Delliltä ostettua akkua. Älä käytä muiden tietokoneiden akkuja.

 **VAARA:** Ennen kuin irrotat akun, sammuta tietokone ja irrota ulkoiset kaapelit (myös vaihtovirtasovitin).

Akun irrottaminen:

1. Sammuta tietokone ja käännä se ympäri.
2. Liu'uta akun vapautussalpa auki.
3. Nosta akku ulos akkutilasta vinossa asennossa.

Akun asentaminen:

1. Kohdista akun kielekkeet akkutilan lovien kanssa.
2. Paina akku alas siten, että akun vapautussalpa napsahtaa.

- 1 akun vapautussalpa
- 2 akku
- 3 nastat (3)

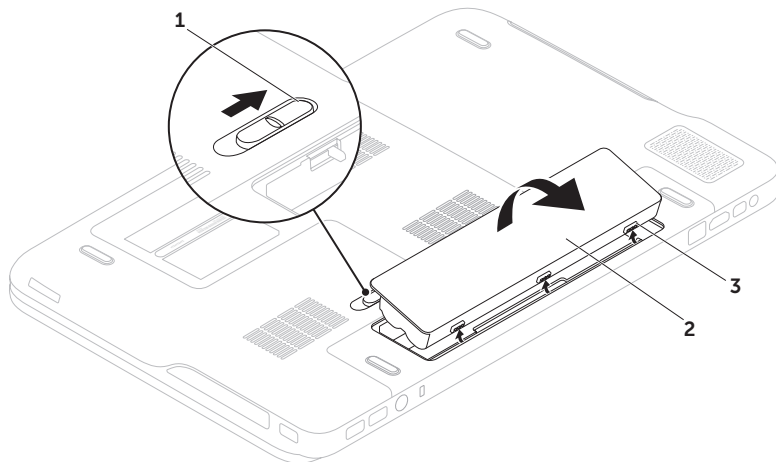

Ohjelmien ominaisuudet

FastAccess-kasvontunnistus

Tietokoneessa voi olla FastAccess-kasvontunnistusominaisuus. Tämän ominaisuuden avulla voit suojata Dell-tietokoneen, sillä se oppii kasvonpiirteesi ja varmistaa niiden avulla henkilöllisyytesi. Se antaa kirjautumistiedot automaattisesti puolestasi (esimerkiksi kirjautuminen Windows-tilille tai suojattuihin sivustoihin).

Tästä saa lisätietoja valitsemalla

Käynnistä  → **Kaikki ohjelmat** → **FastAccess**.

Tuottavuus ja tietoliikenne

Voit luoda tietokoneen avulla esityksiä, esitteitä, onnittelukortteja, mainoslehtisiä ja laskentataulukoita. Voit myös muokata ja tarkastella digitaalisia kuvia. Tarkista tietokoneeseen asennetut ohjelmistot tilauksestasi.

Internet-yhteyden muodostamisen jälkeen voit käyttää Internet-sivustoja, määrittää sähköpostitilin ja lähettää ja ladata tiedostoja.

Viihde ja multimedia

Voit käyttää tietokonetta videoiden katseluun, pelien pelaamiseen, omien CD/DVD-levyjen luomiseen sekä musiikin ja Internet-radioasemien kuuntelemiseen.

Voit ladata ja kopioida kuvia ja videotiedostoja kannettavista laitteista, kuten digitaalikameroista ja matkapuhelimista. Valinnaisten ohjelmistosovellusten avulla voit järjestää ja luoda musiikki- ja videotiedostoja, jotka voidaan tallentaa levyille, kannettaviin tuotteisiin, kuten MP3-soittimiin, ja käsissä kannettaviin viihdelaitteisiin. Niitä voidaan myös toistaa ja katsoa suoraan liitetyillä televisioilla, projektoreilla ja kotiteatterilaitteilla.

Dell DataSafe Online -varmuuskopiointi

 **HUOMAUTUS:** Dell DataSafe Online -sovellusta tuetaan ainoastaan Windows-käyttöjärjestelmissä.

 **HUOMAUTUS:** Jotta lähettäminen ja lataaminen olisi nopeaa, suositellaan laajakaistayhteyttä.

Dell DataSafe Online on automaattinen varmuuskopiointi- ja palautuspalvelu, joka suojelee tietoja ja tärkeitä tiedostoja sellaisilta onnettomuuksilta kuin varkaudet, tulipalo ja luonnonmullistukset. Voit käyttää tätä palvelua tietokoneeltasi käyttämällä salasanasuojattua tiliä.

Lisätietoja on osoitteessa **DellDataSafe.com**.

Varmuuskopiointin ajankohdan määrittäminen:

1. Kaksoisnapsauta työpöydän ilmoitusalueen Dell DataSafe Online -kuvaketta .
2. Seuraa näytön ohjeita.

NVIDIA Optimus -teknologia

XPS-matkatietokone hyödyntää NVIDIAN Optimus-teknologiaa. Optimus-teknologia maksimoi suorituskyvyn ja käyttäjäkokemuksen ja minimoi samalla käytön vaikutukset akun käyttöaikaan. Sillä voit yhdistää integroidun Intel®-grafiikkasuorittimen (GPU) graafisen suorituskyvyn erillisen NVIDIA-GPU:n kanssa suorittaessasi paljon grafiikkaa sisältäviä sovelluksia, kuten 3D-pelejä. NVIDIA GPU kytkeytyy päälle ainoastaan ennalta määrättyjä sovelluksia käytettäessä, mikä pidentää akun käyttöaika.

Optimus-ratkaisu otetaan käyttöön sovellusprofiilista. Kun sovellus käynnistetään, näytönohjaimet tarkistavat, liittyykö siihen sovellusprofiili.

- Jos sillä on sovellusprofiili, NVIDIA GPU kytkeytyy päälle, ja sovellus toimii suoritustilassa. NVIDIA GPU kytketään automaattisesti pois päältä, kun sovellus suljetaan.
- Jos sovellusprofiilia ei ole, käytetään integroitua Intel GPU:ta.

NVIDIA päivittää sovellusprofiilien oletusluetteloa säännöllisesti, ja tietokone lataa sen automaattisesti, kun se on yhteydessä Internetiin.

Lisäksi voit luoda sovellusprofiilin mille tahansa tietokoneen sovellukselle. Uusimmat pelit ja sovellukset, joilla ei ole oletussovellusprofiilia, voivat vaatia tätä.

Sovellusprofiiliasetusten muuttaminen

1. Napsauta työpöytää hiiren oikealla painikkeella ja valitse **NVIDIA Control Panel** (nVidia-ohjauspaneeli).
2. Napsauta **NVIDIA Control Panel** (nVidia-ohjauspaneeli) -ikkunassa kohtaa **3D Settings** (3D-asetukset), mikä laajentaa valinnan (jos sitä ei ole vielä laajennettu), ja napsauta sitten kohtaa **Manage 3D Settings** (Hallitse 3D-asetuksia).
3. Napsauta **Program Settings** (Ohjelman asetukset) -välilehdellä kohtaa **Add** (Lisää) ja paikanna sovelluksen ohjelmätiedosto (**.exe**). Kun olet lisännyt sovelluksen, voit muuttaa sen asetuksia.

Voit muuttaa tietyn sovelluksen asetuksia valitsemalla sen **Select a program to customize**: (Valitse mukautettava ohjelma:) -luettelosta ja tekemällä haluamasi muutokset.

 **HUOMAUTUS:** Lisätietoja NVIDIA-ohjauspaneelin vaihtoehtoista ja asetuksista saat napsauttamalla kohtaa **Help** (Ohje).

Putoamisanturi

Putoamisanturi suojaa tietokoneen kiintolevyä mahdolliselta vaurioitumiselta tunnistamalla matkatietokoneen putoamisesta johtuvan vapaan pudotuksen tilan. Kun vapaan pudotuksen tila havaitaan, kiintolevy asetetaan *turvalliseen tilaan* luku/kirjoituspään vaurioitumisen ja mahdollisen tietojen katoamisen estämiseksi. Kiintolevy palaa normaaliin toimintaan, kun vapaan pudotuksen tilaa ei enää havaita.

Dell Dock (valinnainen)

Dell Dock on kuvakesarja, jolla on helppo käyttää usein käytettyjä sovelluksia, tiedostoja ja kansioita. Voit mukauttaa Dockin:

- lisäämällä tai poistamalla kuvakkeita
- vaihtamalla Dockin väriä ja sijaintia
- ryhmittämällä toisiinsa liittyvät kuvakkeet samaan luokkaan
- muuttamalla kuvakkeiden toimintaa



Luokan lisääminen

1. Napsauta Dockia hiiren kakkospainikkeella ja valitse **Add** (Lisää) → **Category** (Luokka).
Add/Edit Category (Lisää tai muokkaa luokkaa) -ikkuna tulee näkyviin.
2. Kirjoita luokan nimi **Title** (Nimi) -kenttään.
3. Valitse luokalle kuvake **Select an image:** (Valitse kuva:) -ruudusta.
4. Valitse **Save** (Tallenna).

Kuvakkeen lisääminen

Vedä ja pudota kuvake Dockiin tai sen luokkaan.

Luokan tai kuvakkeen poistaminen

1. Napsauta Dockin luokkaa tai kuvaketta oikealla painikkeella ja valitse **Delete shortcut** (Poista pikakuvake) tai **Delete category** (Poista luokka).
2. Seuraa näytön ohjeita.

Dockin mukauttaminen

1. Napsauta Dockia oikealla painikkeella ja valitse **Advanced Setting...** (Lisäasetukset...)
2. Valitse haluamasi Dockin mukautusvaihtoehto.

Dell Stage (valinnainen)

Dell Stage -ohjelmalla voit käyttää suosikkimediaasi ja monikosketussovelluksia.

Voit käynnistää Dell Stagen valitsemalla **Käynnistä**  → **Kaikki ohjelmat** → **Dell Stage** → **Dell Stage**.

 **HUOMAUTUS:** Jotkut Dell Stagen sovellukset voidaan myös käynnistää **Kaikki ohjelmat** -valikosta.

Dell Stagea voidaan mukauttaa seuraavasti:

- Sovelluksen pikavalintojen uudelleenjärjestely – Valitse ja kosketa sovelluksen pikavalintaa, kunnes se vilkkuu, ja vedä se haluamaasi kohtaan Dell Stagea.
- Minimointi – Vedä Dell Stage -ikkuna näytön alalaitaan.
- Personalisointi – Valitse asetuskuvake ja haluamasi vaihtoehto.

Dell Stage sisältää seuraavat sovellukset:

-  **HUOMAUTUS:** Jotkut sovellukset eivät välttämättä ole käytettävissä, tietokoneen hankinnan yhteydessä tekemistäsi valinnoista riippuen.
- **MUSIC** – Soita musiikkia ja selaa musiikkitiedostoja albumin, esittäjän tai kappaleen nimen mukaan. Voit myös kuunnella radiokanavia ympäri maailmaa. Valinnaisella Napster-sovelluksella voit ladata kappaleita, kun olet yhteydessä Internetiin.
- **YOU PAINT** – Piirrä ja muokkaa kuvia.
- **GAMES** – Pelaa kosketusnäytöllä ohjattavia pelejä.
- **DOCUMENTS** – Siirry nopeasti tietokoneen Asiakirjat-kansioon.

XPS-matkatietokoneen käyttö

- PHOTO — Esitä, järjestele ja muokkaa kuvia. Voit luoda diaesityksiä ja kuvakokoelmia ja lähettää ne **Facebookiin** tai **Flickrin**, kun olet yhteydessä Internetiin.
- DELL WEB — Enintään neljän suosikkisivuston esikatselu. Voit käynnistää Internet-selaimen napsauttamalla tai napauttamalla esikatselukuvaa.
- VIDEO — Esitä videoita. Valinnaisella CinemaNow-sovelluksella voit hankkia tai vuokrata elokuvia ja televisio-ohjelmia, kun olet yhteydessä Internetiin.
- SHORTCUTS — Voit käynnistää usein käyttämäsi ohjelmat nopeasti.
- STICKYNOTES — Luo muistiinpanoja tai muistilappuja näppäimistöllä tai kosketusnäytöllä. Nämä muistiinpanot näkyvät ilmoitustaululla, kun STICKYNOTES avataan seuraavan kerran. Voit myös tallentaa muistiinpanot työpöydälle.
- Web Tile — Enintään neljän suosikkisivuston esikatselu. Voit lisätä tai poistaa Internet-sivun esikatselun tai muokata sitä. Voit käynnistää Internet-selaimen napsauttamalla tai napauttamalla esikatselukuvaa. Voit myös luoda useita Web Tileseja Apps Galleryssä.

Ongelmien ratkaiseminen

Tämä luku käsittelee tietokoneen vianmäärityksestä. Jos ongelma ei ratkea seuraavien ohjeiden avulla, katso "Tukityökalujen käyttäminen" sivulla 66 tai "Dellin yhteystiedot" sivulla 90

 **VAARA: Vain koulutetut huoltohenkilöt saavat irrottaa tietokoneen kannen. Huollosta on lisäohjeita sivun support.dell.com/manuals huoltokäsikirjassa.**

Äänimerkkikoodit

Tietokoneesta saattaa kuulua sarja äänimerkkejä käynnistyksen aikana, jos syntyy virheitä tai ongelmia. Tämä äänimerkkien sarja, jota kutsutaan äänimerkkikoodiksi, tunnistaa vian. Jos näin käy, kirjoita äänimerkkikoodi muistiin ja pyydä apua Delliltä (katso kohtaa "Dellin yhteystiedot" sivulla 90).

 **HUOMAUTUS:** Jos sinun on vaihdettava osia, katso *huoltokäsikirjaa* sivulla support.dell.com.

Äänimerkki-koodi	Mahdollinen vika
Yksi	Mahdollinen emolevyn vika — BIOS ROM -tarkistussummavirhe
Kaksi	RAM-muistia ei havaittu HUOMAUTUS: Jos olet asentanut tai vaihtanut muistimoduulin, tarkista, että se istuu asianmukaisesti.
Kolme	Mahdollinen emolevyn vika — Piirisarjavirhe
Neljä	RAM-luku/-kirjoitusvirhe
Viisi	Reaaliaikakellon virhe
Kuusi	Näyttökortin tai -piirin vika
Seitsemän	Suorittimen virhe
Kahdeksan	Näytön virhe

Kosketusnäytön ongelmat

Eräät tai kaikki monikosketusominaisuudet eivät toimi –

- Eräät kosketus- ja monikosketusominaisuudet on voitu poistaa käytöstä. Voit ottaa ne käyttöön kaksoisnapsauttamalla työpöydän ilmoitusalueen **Flicks**-kuvaketta 🖱️. Valitse **Kynä- ja kosketuslaitteet** -ikkunasta **Kosketus**-välilehti ja tarkista, että kohdat **Käytä sormeja syötelaitteena** ja **Ota käyttöön usean kosketuksen eleet ja käsinkirjoitus** on valittu.
- Sovellus ei ehkä tue monikosketusominaisuutta.
- Kosketusnäyttö on kalibroitu tehtaalla, eikä sitä tarvitse kalibroida uudelleen. Jos kuitenkin haluat kalibroida kosketusnäytön, valitse **Käynnistä** 🔄 → **Ohjauspaneeli** → **Laitteisto ja äänet** → **Lehtiö-PC:n asetukset** → **Kalibroi...**

 **HUOMAUTUS:** Jos kosketusnäyttö on kalibroitu virheellisesti, sen kosketusherkkyyks voi olla virheellinen.

Jos kosketusnäytön herkkyys heikkenee –

Kosketusnäytössä voi olla vieraita hiukkasia (kuten tarralappuja), jotka tukkivat kosketusanturit. Näiden hiukkasten poistaminen:

1. Sammuta tietokone.
2. Irrota verkkolaite pistorasiasta.

⚠️ **VAROITUS: Älä käytä vettä tai puhdistusnestettä kosketusnäytön pyyhkimiseen.**

3. Käytä puhdasta, nukkaamatonta liinaa (voit tarvittaessa suihkuttaa mietoa, hankaamatonta puhdistusainetta tai vettä liinaan, mutta et näytölle) ja poista lika tai sormenjäljet pyyhkimällä kosketusnäytön pinta ja sivut.

Verkko-ongelmat

Langattomat yhteydet

Jos langaton verkkoyhteys katkeaa –

Langaton reititin ei saa yhteyttä tai langaton ominaisuus on kytketty pois päältä tietokoneessa.

- Tarkista langaton reititin ja varmista, että siihen on kytketty virta ja että yhteys tietolähteeseen (kaapelimodeemi tai verkkokeskitin).
- Varmista, että langaton toiminto on käytössä tietokoneessa (katso kohtaa "Ota langaton verkko (valinnainen) käyttöön tai poista se käytöstä käyttöön ja poistaminen käytöstä" sivulla 16).
- Muodosta uudelleen yhteys langattomaan reitittimeen (katso kohtaa "Langattoman yhteyden määrittäminen" sivulla 21).
- Häiriöt saattavat estää tai keskeyttää langattoman yhteyden. Kokeile siirtää tietokone lähemmäs langatonta reititintä.

Langalliset yhteydet

Jos langallinen verkkoyhteys katkeaa –

Verkkokaapeli on löysällä tai vahingoittunut.

- Tarkista, että verkkokaapeli on kytketty ja kunnossa.

Virtaongelmat

Jos virran merkkivalo ei pala – Tietokoneesi on joko sammuksissa tai horrostilassa tai ei saa virtaa.

- Paina virtapainiketta. Tietokone jatkaa normaalitoimintaa, jos se on sammuksissa tai horrostilassa.
- Kytke verkkolaitteen johto tietokoneessa olevaan virtaliitäntään ja pistorasiaan.
- Jos verkkolaitteen johto on kytketty jatkojohtoon, varmista, että jatkojohto on kytketty pistorasiaan ja että jatkojohtoon tulee virtaa. Ohita myös ylijännitesuojat ja jatkojohdot, jotta voit varmistaa, että tietokone käynnistyy.
- Varmista sähköpistorasian toiminta kokeilemalla siihen esimerkiksi valaisinta.
- Tarkista vaihtovirtasovittimen johdon liitännät. Jos verkkolaitteessa on valo, varmista, että se palaa.

Jos virran merkkivalo palaa tasaisen valkoisena eikä tietokone vastaa – Näyttö ei ehkä vastaa.

- Paina virtapainiketta, kunnes tietokone sammuu, ja käynnistä sitten tietokone uudelleen.
- Jos ongelma ei ratkea, ota yhteyttä Delliin (katso ”Dellin yhteystiedot” sivulla 90).

Jos virran merkkivalo vilkkuu valkoisena – Tietokone on valmiustilassa tai näyttö ei vastaa.

- Jatka normaalia toimintaa painamalla näppäimistön jotakin näppäintä, liikuttamalla hiirtä tai sormea kosketuslevyllä tai painamalla virtapainiketta.
- Jos näyttö ei vastaa, paina virtapainiketta, kunnes tietokone sammuu, ja käynnistä se sitten uudelleen.
- Jos ongelma ei ratkea, ota yhteyttä Delliin (katso ”Dellin yhteystiedot” sivulla 90).

Jos huomaat häiriön, joka haittaa vastaanottoa tietokoneessa — Ei-toivottu signaali luo häiriöitä keskeyttämällä tai estämällä muita signaaleja. Eräitä mahdollisia häiriöiden syitä ovat:

- Virran, näppäimistön ja hiiren jatkokaapelit.
- Haaroituspistorasiassa on liikaa laitteita.
- Samaan pistorasiaan on kytketty useita haaroituspistorasioita.

Muistiongelmat

Jos näet Liian vähän muistia -ilmoituksen —

- Tallenna ja sulje avoinna olevat tiedostot ja sulje sellaiset avoinna olevat ohjelmat, joita et käytä. Tarkista, ratkesiko ongelma.
- Katso muistin vähimmäisvaatimukset ohjelman oppaista. Asenna tarvittaessa lisää muistia (katso järjestelmäsi *Huoltokäsikirjaa* osoitteessa **support.dell.com/manuals**).
- Aseta muistimoduulit uudelleen kantoihinsa (katso *huoltokäsikirjasta* sivustolla **support.dell.com/manuals**).
- Jos ongelma ei ratkea, ota yhteyttä Delliin (katso "Dellin yhteystiedot" sivulla 90).

Jos ilmenee muita muistiongelmia —

- Suorita Dell-diagnostiikkaohjelma (katso "Dell-diagnostiikkaohjelma" sivulla 70).
- Jos ongelma ei ratkea, ota yhteyttä Delliin (katso "Dellin yhteystiedot" sivulla 90).

Lukitukset ja ohjelmaongelmat

Jos tietokone ei käynnisty — Varmista, että verkkolaitteen johto on kytketty kunnolla tietokoneeseen ja pistorasiaan.

Ohjelma lakkaa toimimasta —

Sulje ohjelma:

1. Paina <Ctrl>-,<Shift>- ja <Esc>-näppäimiä samanaikaisesti.
2. Valitse **Sovellukset**.
3. Napsauta ohjelmaa, joka ei enää vastaa
4. Valitse **Lopeta tehtävä**.

Jos ohjelma kaatuu toistuvasti — Tarkista ohjelmiston ohjeet. Poista tarvittaessa ohjelma ja asenna se uudelleen.

 **HUOMAUTUS:** Ohjelmiston asennusohjeet ovat yleensä sen oppaissa tai CD-levyllä.

Jos tietokone lakkaa vastaamasta tai näyttö muuttuu täysin siniseksi —

 **VAROITUS:** Voit menettää tietoja, jos et pysty sammuttamaan käyttöjärjestelmää.

Jos tietokone ei tee mitään, kun painat näppäintä tai liikutat hiirtä, paina virtapainiketta vähintään 8–10 sekuntia, kunnes tietokone sammuu, ja käynnistä tietokone sitten uudelleen.

Jos ohjelma on tarkoitettu Microsoft® Windowsin® aikaisemmalle versiolle —

Suorita Ohjattu ohjelman yhteensopivuuden varmistaminen. Ohjattu ohjelman yhteensopivuuden varmistaminen määrittää ohjelman niin, että se toimii ympäristössä, joka muistuttaa aiempia Microsoft Windows -käyttöjärjestelmiä.

Ohjatun ohjelman yhteensopivuuden varmistamisen suorittaminen

1. Valitse **Käynnistä**  → **Ohjauspaneeli** → **Ohjelmat** → **Suorita aiemmille Windows-versioille tehtyjä ohjelmia**.
2. Valitse aloitusruudusta **Seuraava**.
3. Seuraa näytön ohjeita.

Jos kohtaat muita ohjelmisto-ongelmia —

- Tee heti varmuuskopiot tiedostoistasi.
- Tarkista kiintolevy tai CD-levyt virustorjuntaohjelmalla.
- Tallenna ja sulje kaikki avatut tiedostot tai ohjelmat ja sammuta tietokone **Käynnistä**  -valikosta.
- Tarkista ohjelman oppaat tai pyydä vianmäärittystietoja ohjelman valmistajalta:
 - Varmista, että ohjelma on yhteensopiva tietokoneesi käyttöjärjestelmän kanssa.

- Varmista, että tietokone vastaa ohjelman vähimmäisvaatimuksia. Katso tietoja ohjelman oppaista.
- Varmista, että ohjelma on asennettu ja määritetty oikein.
- Tarkista, että laitteen ohjaimet eivät ole ristiriidassa ohjelman kanssa.
- Poista ohjelma ja asenna se tarvittaessa uudelleen.
- Kirjoita virheilmoitukset muistiin, koska saatat tarvita niitä vianmäärittämisessä ottaessasi yhteyttä Dellin.

Tukityökalujen käyttäminen

Dell Support Center

Dell **Support Center** auttaa löytämään palvelu-, tuki- ja järjestelmäkohtaiset tiedot, joita tarvitset.

Voit käynnistää sovelluksen napsauttamalla työpöydän ilmoitusalueen  -kuvaketta.

Dell Support Center -kotisivulla näkyy tietokoneen mallinumero, huoltomerkki, pikahuoltokoodi ja palvelun yhteystiedot.

Kotisivulla on myös linkkejä seuraaviin:

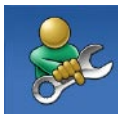

Self Help (omatoiminen apu)

(Troubleshooting (vianmääritys), Security (turvallisuus), System Performance (järjestelmän suorituskyky), Network/Internet (verkko/Internet), Backup/Recovery (varmuuskopiointi/palautus) ja Windows-käyttöjärjestelmä)



Alerts (häilytykset)

(tietokoneesi koskevat teknisen tuen häilytykset)



Assistance from Dell (Dellin tuki)

(Technical Support with DellConnect™ (tekninen DellConnect™-tuki), Customer Service (asiakaspalvelu), Training and Tutorials (koulutus ja ohjeet), How-To Help with Solution Station™ (Solution Station -palvelun ohjeet) ja Online Scan with PC CheckUp (online-tarkistus PC CheckUp -ohjelmalla))



About Your System (tietoja järjestelmästä) (System Documentation (järjestelmän käyttöohjeet), Warranty Information (takuutiedot), System Information (järjestelmätiedot), Upgrades & Accessories (päivitykset ja lisävarusteet))

Lisätietoja **Dell Support Centeristä** ja tukityökaluista on sivulla **DellSupportCenter.com**.

My Dell Downloads

 **HUOMAUTUS:** My Dell Downloads ei välttämättä ole käytettävissä kaikilla alueilla.

Joillakin uuteen Dell-tietokoneeseen asennetuilla ohjelmilla ei ole varmuuskopio-CD:tä tai -DVD:tä. Nämä ohjelmat voidaan nyt ladata My Dell Downloads -sivustolta. Tältä sivulta voit ladata ohjelmia asennettavaksi uudelleen tai luoda oman varmuuskopiolevysi. My Dell Downloadsin rekisteröinti ja käyttö

1. Siirry osoitteeseen **DownloadStore.dell.com/media**.
2. Rekisteröidy ja lataa ohjelma näytön ohjeiden mukaan.
3. Asenna ohjelma uudelleen tai tee varmuuskopiolevy tulevaa käyttöä varten.

Järjestelmälmoitukset

Jos tietokoneessa on ongelma tai virhe, se voi näyttää järjestelmäviestin, joka auttaa tunnistamaan syyn ja ongelman ratkaisuun tarvittavan toimenpiteen.



HUOMAUTUS: Jos viestiä ei mainita seuraavissa esimerkeissä, katso joko käyttöjärjestelmän tai viestin ilmaantumishetkellä suoritetun ohjelman käyttöohjeita tai ota yhteys Delliin (katso kohtaa "Dellin yhteystiedot" sivulla 90) for assistance.

CMOS checksum error (CMOS-tarkistussummavirhe) — Mahdollinen emolevyn vika tai RTC-paristossa on vähän virtaa. Vaihda akku (katso *huoltokäsikirjaa* sivustolla support.dell.com/manuals) tai pyydä apua Delliltä (katso kohtaa "Dellin yhteystiedot" sivulla 90).

Hard-disk drive failure (Kiintolevyvirhe) — Mahdollinen kiintolevyvirhe POST: in aikana. Pyydä Delliltä apua (katso "Dellin yhteystiedot" sivulla 90).

Hard-disk drive read failure (Kiintolevyn lukuvirhe) — Mahdollinen kiintolevyvirhe HDD-käynnistystestin aikana. Pyydä Delliltä apua (katso "Dellin yhteystiedot" sivulla 90).

No boot device available (Käynnistyslaitetta ei ole käytettävissä) — Kiintolevyllä ei ole käynnistysosiota, kiintolevyn kaapeli on löysällä tai käynnistyslaitetta ei ole käytettävissä.

- Jos käynnistyslaite on kiintolevy, varmista, että kaapelit on kytketty ja että asema on asennettu oikein sekä osioitu käynnistyslaitteeksi.

- Siirry järjestelmän asetuksiin ja varmista, että käynnistyksen järjestystiedot ovat oikein (katso *huoltokäsikirjaa* sivulla support.dell.com/manuals).

CAUTION - Hard Drive SELF MONITORING SYSTEM has reported that a parameter has exceeded its normal operating range. Dell recommends that you back up your data regularly. A parameter out of range may or may not indicate a potential hard drive problem (VAROITUS – Kiintolevyn ITSEVALVONTAJÄRJESTELMÄ on ilmoittanut, että jokin parametri on ylittänyt normaalin käyttöalueensa. Dell suosittelee, että tiedot varmuuskopioidaan säännöllisesti. Alueen ulkopuolella oleva parametri voi olla osoitus mahdollisesta kiintolevyn ongelmasta) – S.M.A.R.T-virhe, mahdollinen kiintolevyn vika. Pyydä Delliltä apua (katso "Dellin yhteystiedot" sivulla 90).

Laitteiden vianmääritys

Jos laitetta ei havaita käyttöjärjestelmän asennuksen aikana tai se havaitaan mutta määritetään väärin, voit käyttää **Hardware Troubleshooter** (Laitteiston vianmääritys) -toimintoa yhteensopimattomuuden korjaamiseen.

Laitteiston vianmääritysohjelman käynnistäminen:

1. Valitse **Käynnistä**  → **Ohje ja tuki**.
2. Kirjoita Etsi-kenttään `hardware troubleshooter` (Laitteiston vianmääritys) ja aloita haku painamalla <Enter>-näppäintä.
3. Valitse hakutuloksista ongelmaa parhaiten kuvaava vaihtoehto ja noudata seuraavia vianmäärityksen vaiheita.

Dell Diagnostics

Jos tietokoneessasi ilmenee ongelmia, suorita kohdassa "Lukitukset ja ohjelmaongelmat" sivulla 64 mainitut tarkistukset sekä Dell Diagnostics -ohjelma, ennen kuin otat yhteyttä Dellin tekniseen tukeen.

 **HUOMAUTUS:** Dell Diagnostics -ohjelma toimii vain Dell-tietokoneissa.

 **HUOMAUTUS:** *Drivers and Utilities* (Ohjaimet ja apuohjelmat) -levyä ei välttämättä toimiteta tietokoneen mukana.

Tarkista, että testattava laite näkyy järjestelmän asennusohjelmassa ja on päällä. Paina <F2>-näppäintä käynnistysitsetestin (POST) aikana, jolloin siirryt System Setup (Järjestelmän asetukset) (BIOS) -apuohjelmaan.

Käynnistä Dell-diagnostiikkaohjelma joko kiintolevytä tai *Drivers and Utilities* (Ohjaimet ja apuohjelmat) -levyitä.

Dell Diagnostics -ohjelman käynnistäminen kiintolevytä

Dell-diagnostiikkaohjelma sijaitsee kiintolevyllä piilotettuna olevassa Diagnostic utility -osiossa.

 **HUOMAUTUS:** Jos tietokoneen näytössä ei näy kuvaa, ota yhteys Delliin (katso kohta "Dellin yhteystiedot" sivulla 90).

1. Varmista, että tietokone on liitetty toimivaksi todettuun pistorasiaan.
2. Käynnistä tietokone (tai käynnistä se uudelleen).
3. Kun DELL™-logo tulee näkyviin, paina heti <F12>-näppäintä. Valitse käynnistysvalikosta **Diagnostics** ja paina <Enter>-näppäintä. Tämä voi käynnistää Pre-Boot System Assessment (PSA) -toiminnon.

 **HUOMAUTUS:** Jos odotat liian kauan ja käyttäjärjestelmän logo tulee näyttöön, odota, kunnes näyttöön tulee Microsoft® Windows® -työpöytä, sammuta tietokone ja yritä uudelleen.

 **HUOMAUTUS:** Jos näyttöön tulee ilmoitus siitä, että diagnostiikka-apuohjelman osiota ei löydy, suorita Dell Diagnostics -ohjelma *Drivers and Utilities* (Ohjaimet ja apuohjelmat) -levyltä.

Jos PSA käynnistyy:

- a. PSA aloittaa testien suorittamisen.
- b. Jos PSA:n suoritus onnistuu, näyttöön tulee seuraava viesti: "No problems have been found with this system so far. Do you want to run the remaining memory tests? This will take about 30 minutes or more. Do you want to continue? (Recommended)." ("Järjestelmästä ei tähän mennessä ole löytynyt ongelmia. Haluatko suorittaa jäljellä olevat muistitestit? Se vie noin 30 minuuttia tai enemmän. Haluatko jatkaa? (Suositellaan).")

- c. Jos muistin kanssa on ongelmia, paina <y>-painiketta; paina muussa tapauksessa <n>-painiketta. Seuraava viesti tulee näkyviin: "Booting Dell Diagnostic Utility Partition. Press any key to continue." ("Dellin diagnostiikka-apuohjelman osio käynnistetään. Jatka painamalla mitä tahansa näppäintä.")
- d. Siirry **Choose An Option** (Valitse vaihtoehto) -ikkunaan painamalla mitä tahansa näppäintä.

Jos PSA ei käynnisty:

Paina mitä tahansa näppäintä, jos haluat käynnistää Dell Diagnostics -ohjelman kiintolevyn diagnostiikka-apuohjelman osiolta, ja siirry **Choose An Option** (Valitse vaihtoehto) -ikkunaan.

4. Valitse testit, jotka haluat suorittaa.

Tukityökalujen käyttäminen

5. Jos testin aikana löydetään ongelma, näyttöön tulee sanoma, jossa ilmoitetaan virhekoodi ja ongelman kuvaus. Kirjoita virhekoodi ja ongelman kuvaus muistiin ja ota yhteyttä Delliin (katso "Dellin yhteystiedot" sivulla 90).

 **HUOMAUTUS:** Tietokoneen huoltomerkki näkyy kunkin testinäytön yläosassa. Huoltomerkki auttaa tunnistamaan tietokoneesi, jos otat yhteyttä Delliin.

6. Kun testit on suoritettu, sulje testinäyttö, jolloin palaat **Choose An Option** (Valitse vaihtoehto) -ikkunaan.

7. Voit sulkea Dell Diagnostics -ohjelman ja käynnistää tietokoneen uudelleen valitsemalla **Exit** (Poistu).

Dell Diagnostics -ohjelman käynnistäminen Drivers and Utilities (Ohjaimet ja apuohjelmat) -levyltä

 **HUOMAUTUS:** *Drivers and Utilities* (Ohjaimet ja apuohjelmat) -levy ei välttämättä toimiteta tietokoneen mukana.

1. Aseta *Drivers and Utilities* (Ohjaimet ja apuohjelmat) -levy asemaan.

2. Sammuta tietokone ja käynnistä se uudelleen. Kun näyttöön tulee DELL™-logo, paina välittömästi <F12>-näppäintä.

 **HUOMAUTUS:** Jos odotat liian kauan ja käyttöjärjestelmän logo tulee näyttöön, odota, kunnes näyttöön tulee Microsoft® Windows® -työpöytä. Sammuta tietokone tämän jälkeen ja yritä uudelleen.

 **HUOMAUTUS:** Seuraavat vaiheet muuttavat käynnistysjärjestyksen vain yhdeksi kerraksi. Seuraavan kerran tietokonetta käynnistettäessä se käynnistyy järjestelmäasetuksissa määritettyjen laitteiden mukaisesti.

3. Kun käynnistyslaiteluettelo tulee näyttöön, korosta **CD/DVD/CD-RW**-asema ja paina <Enter>-näppäintä.
4. Valitse näyttöön tulevasta valikosta vaihtoehto **Boot from CD-ROM** (Käynnistä CD-ROM-asemalta) ja paina <Enter>-näppäintä.
5. Kirjoita "1", jolloin CD-valikko käynnistyy, ja jatka painamalla <Enter>-näppäintä.
6. Valitse numeroidusta luettelosta **Run the 32 Bit Dell Diagnostics** (Suorita 32-bittinen Dell-diagnostiikkaohjelma) -vaihtoehto. Jos luettelossa on useita versioita, valitse käyttämäsi tietokonetta vastaava versio.
7. Valitse testit, jotka haluat suorittaa.
8. Jos testin aikana löydetään ongelma, näyttöön tulee sanoma, jossa ilmoitetaan virhekoodi ja ongelman kuvaus. Kirjoita virhekoodi ja ongelman kuvaus muistiin ja ota yhteyttä Delliin (katso "Dellin yhteystiedot" sivulla 90).
-  **HUOMAUTUS:** Tietokoneen huoltomerkki näkyy kunkin testinäytön yläosassa. Huoltomerkki auttaa tunnistamaan tietokoneesi, jos otat yhteyttä Delliin.
9. Kun testit on suoritettu, sulje testinäyttö, jolloin palaat **Choose An Option** (Valitse vaihtoehto) -ikkunaan.
10. Voit sulkea Dell Diagnostics -ohjelman ja käynnistää tietokoneen uudelleen valitsemalla **Exit** (Poistu).
11. Poista *Drivers and Utilities* (Ohjaimet ja apuohjelmat) -levy.

Käyttäjärjestelmän palauttaminen

Käyttäjärjestelmä voidaan palauttaa tietokoneeseen jollain seuraavista tavoista:

△ VAROITUS: Dell Factory Image Restore ja *Operating System* -levyke poistavat käyttäjärjestelmän palauttaessaan kaikki tietokoneen datatiedostot pysyvästi. Kaikki tiedot kannattaa varmuuskopioida mahdollisuuksien mukaan ennen näiden toimintojen käyttämistä.

Vaihtoehto	Käyttö
Järjestelmän palauttaminen	ensimmäisenä ratkaisuna
Dell DataSafe Local Backup	jos järjestelmän palauttaminen ei ratkaise ongelmaa
Järjestelmän palautuslevy	jos käyttäjärjestelmän vika estää järjestelmän palauttamisen ja DataSafe Local Backup -ohjelman käytön kun Dellin tehtaalla asentamia ohjelmia asennetaan uudelle kiintolevyllä
Dell Factory Image Restore -ohjelma	kun tietokone halutaan palauttaa siihen tilaan, missä se oli hankintahetkellä
<i>Operating System</i> (Käyttäjärjestelmä) -levy	jos tietokoneen käyttäjärjestelmä halutaan asentaa uudelleen



🔪 HUOMAUTUS: *Operating System* (Käyttäjärjestelmä) -levyä ei välttämättä toimiteta tietokoneen mukana.

Järjestelmän palauttaminen

Microsoft® Windows® -käyttöjärjestelmät sisältävät järjestelmänpalautustoiminnon, jonka avulla voit palauttaa tietokoneen aikaisempaan käyttötilaan (ilman että sillä on vaikutusta tietoa sisältäviin tiedostoihin), jos tietokoneelle tehdyt muutokset laitteiston, ohjelmistojen tai muiden järjestelmäasetusten suhteen ovat jättäneet tietokoneen ei toivottuun käyttötilaan. Kaikki järjestelmän palauttamisen tekemät muutokset ovat täysin peruutettavissa.

VAROITUS: Varmuuskopioi datatiedostot säännöllisesti. Järjestelmän palauttaminen ei tarkkaile tiedostoja eikä palauta niitä.

Järjestelmän palautuksen aloittaminen

1. Valitse **Käynnistä** .
2. Kirjoita hakuruutuun **Järjestelmän palauttaminen** ja paina <Enter>-näppäintä.
 -  **HUOMAUTUS: User Account Control** (Käyttäjätilien valvonta) -ikkuna saattaa aueta. Jos olet tietokoneen järjestelmänvalvoja, valitse **Continue** (Jatka). Muussa tapauksessa ota yhteys järjestelmäsi valvojaan.
3. Valitse **Next** (Seuraava) ja noudata näytön ohjeita.

Jos järjestelmän palauttamistoiminto ei ratkaissut ongelmaa, voit kumota viimeisimmän järjestelmän palautuksen.

Viimeisimmän järjestelmän palauttamisen kumoaminen

 **HUOMAUTUS:** Ennen kuin kumoat viimeisimmän järjestelmän palauttamisen, tallenna ja sulje kaikki avoimet tiedostot ja sulje kaikki avoimet ohjelmat. Älä muokkaa, avaa tai poista tiedostoja tai ohjelmia, ennen kuin järjestelmän palauttaminen on valmis.

1. Valitse **Käynnistä** .
2. Kirjoita hakuruutuun **Järjestelmän palauttaminen** ja paina <Enter>-näppäintä.
3. Valitse **Peruuta viimeisin palauttaminen** ja valitse sitten **Seuraava**.

Dell DataSafe Local Backup

 **VAROITUS:** Dell DataSafe Local Backup poistaa peruuttamattomasti kaikki tietokoneen hankkimisen jälkeen asennetut ohjelmat ja ohjaimet palauttaessaan käyttäjärjestelmän tietokoneeseen. Varmuuskopioi ennen Dell DataSafe Local Backup -ohjelman käyttöä ne sovellukset, jotka tietokoneeseen tulee asentaa. Käytä Dell DataSafe Local Backup -ohjelmaa vain, jos järjestelmän palauttamistoiminto ei ratkaissut käyttäjärjestelmäongelmaa.

 **VAROITUS:** Vaikka Dell Datasafe Local Backup -ohjelman tulisi säilyttää tietokoneen datatiedostot, suositellaan että varmuuskopioit ne Dell DataSafe Local Backup -ohjelmalla.

 **HUOMAUTUS:** Jos tietokoneessa ei ole Dell DataSafe Local Backup -ohjelmaa, palauta käyttäjärjestelmä Dell Factory Image Restorella (katso kohta "Dell Factory Image Restore" sivulla 79).

Dell DataSafe Local Backup palauttaa kiintolevyn siihen toimintatilaan, jossa se oli tietokoneen hankintahetkellä, poistamatta tiedostoja.

Dell DataSafe Local Backup -ohjelmalla voit

- varmuuskopioidat tietokoneen ja palauttaa sen aikaisempaan tilaan
- Luo järjestelmän palautuslevy (katso kohta ”Järjestelmän palautuslevyksen luominen (suositellaan)” sivulla 12)

Dell DataSafe Local Backup Basic

Käyttöjärjestelmän ja Dellin tehtaalla asennettujen ohjelmien palauttaminen poistamatta datatiedostoja:

1. Sammuta tietokone.
2. Irrota kaikki tietokoneeseen kytketyt laitteet (USB-asema, tulostin jne.) ja irrota kaikki äskettäin tietokoneen sisään asennetut laitteet.

 **HUOMAUTUS:** Älä irrota verkkolaitetta.

3. Käynnistä tietokone.
4. Kun näyttöön tulee DELL™-logo, siirry **Advanced Boot Options** (Käynnistyksen lisäasetukset) -ikkunaan painamalla <F8>-näppäintä useita kertoja.

 **HUOMAUTUS:** Jos odotat liian kauan ja käyttöjärjestelmän logo tulee näyttöön, odota, kunnes näyttöön tulee Microsoft® Windows® -työpöytä. Sammuta tietokone tämän jälkeen ja yritä uudelleen.

5. Valitse **Repair Your Computer** (Korjaa tietokone).
6. Valitse **System Recovery Options** (Järjestelmän palautusasetukset) -valikosta **Dell DataSafe Restore and Emergency Backup** ja noudata näytön ohjeita.

 **HUOMAUTUS:** Palautus saattaa kestää jopa yli tunnin, palautettavan tiedon määrästä riippuen.

 **HUOMAUTUS:** Lisätietoja on tietokannan artikkelissa 353560 osoitteessa support.dell.com.

Päivittäminen Dell DataSafe Local Backup Professional -ohjelmaan

 **HUOMAUTUS:** Dell DataSafe Local Backup Professional saattaa olla asennettu tietokoneeseen, jos tilasit sen tietokonetta ostaessasi.

Dell DataSafe Local Backup Professional tarjoaa lisäominaisuuksia, joilla voit

- varmuuskopioida tietokoneen tiedostotyyppien mukaan ja palauttaa sen
- varmuuskopioida tiedostoja paikalliseen muistilaitteeseen
- määrittää automaattisten varmuuskopiointien aikataulun

Päivittäminen Dell DataSafe Local Backup Professional -ohjelmaan:

1. Kaksoisnapsauta työpöydän ilmoitusalueen Dell DataSafe Local Backup -kuvaketta .
2. Valitse **UPGRADE NOW!** (Päivitä heti!)
3. Seuraa näytön ohjeita.

Järjestelmän palautuslevy

 **VAROITUS:** Vaikka järjestelmän palautuslevyn tulisi säilyttää tietokoneen datatiedostot, suositellaan että varmuuskopioit ne ennen järjestelmän palautuslevyn käyttämistä.

Dell DataSafe Local Backup -ohjelmalla luodulla järjestelmän palautuslevyllä voit palauttaa kiintolevyn siihen tilaan, missä se oli tietokoneen hankintahetkellä, poistamatta tietokoneen datatiedostoja.

Käytä järjestelmän palautuslevyä seuraavissa tapauksissa:

- käyttöjärjestelmän vika estää tietokoneen palautusvaihtoehtojen käytön.
- kiintolevyvika estää tietojen palauttamisen.

Käyttöjärjestelmän ja Dellin tehtaalla asentamien ohjelmien palauttaminen tietokoneeseen järjestelmän palautuslevyllä:

1. Aseta järjestelmän palautuslevy tai -USB-tikku paikalleen ja käynnistä tietokone.
2. Kun DELL™-logo tulee näkyviin, paina heti <F12>-näppäintä.

 **HUOMAUTUS:** Jos odotat liian kauan ja käyttöjärjestelmän logo tulee näyttöön, odota, kunnes näyttöön tulee Microsoft® Windows® -työpöytä. Sammuta tietokone tämän jälkeen ja yritä uudelleen.

3. Valitse luettelosta oikea käynnistyslaite ja paina <Enter>-näppäintä.
4. Seuraa näytön ohjeita.

Dell Factory Image Restore

 **VAROITUS:** Käyttöjärjestelmän palautus Factory Image Restore -ohjelmalla poistaa pysyvästi kaiken kiintolevyllä olevan tiedon ja poistaa kaikki ohjelmat ja ohjaimet, jotka on asennettu tietokoneen saamisen jälkeen. Varmuuskopioi tiedot mahdollisuuksien mukaan ennen tämän vaihtoehdon käyttöä. Käytä Dell Factory Image Restore -ohjelmaa vain, jos järjestelmän palauttamistoiminto ei ratkaissut käyttöjärjestelmäongelmaa.

 **HUOMAUTUS:** Dell Factory Image Restore ei välttämättä ole saatavilla kaikissa maissa ja kaikissa tietokoneissa.

 **HUOMAUTUS:** Jos tietokoneessa ei ole Dell Factory Image Restore -ohjelmaa, palauta käyttöjärjestelmä Dell DataSafe Local Backup -ohjelmalla (katso kohtaa "Dell DataSafe Local Backup" sivulla 76).

Käyttäjärjestelmän palauttaminen

Käytä Dell Factory Image Restore -ohjelmaa vain viimeisenä käyttäjärjestelmän palautuskeinona. Tämä vaihtoehto palauttaa kiintolevyn toimintatilaan, jossa se oli tietokoneen ostohetkellä. Kaikki tietokoneen hankinnan jälkeen lisätyt ohjelmat ja tiedostot (myös datatiedostot) poistetaan kovalevyltä pysyvästi. Datatiedostot sisältävät esimerkiksi asiakirjoja, taulukkoja, sähköpostiviestejä, digitaalivalokuvia ja musiikkitiedostoja. Varmuuskopioi kaikki tiedot mahdollisuuksien mukaan ennen Dell Factory Image Restore -ohjelman käyttöä.

Dell Factory Image Restore -ohjelman käynnistys

1. Käynnistä tietokone.
2. Kun näyttöön tulee DELL™-logo, siirry **Advanced Boot Options** (Käynnistykseen lisäasetukset) -ikkunaan painamalla <F8>-näppäintä useita kertoja.
 **HUOMAUTUS:** Jos odotat liian kauan ja käyttäjärjestelmän logo tulee näyttöön, odota, kunnes näyttöön tulee Microsoft® Windows® -työpöytä. Sammuta tietokone tämän jälkeen ja yritä uudelleen.

3. Valitse **Repair Your Computer** (Korjaa tietokone). Esiin tulee **System Recovery Options** (Järjestelmän palautusasetukset) -ikkuna.
4. Valitse näppäimistöasettelu ja valitse **Next** (Seuraava).
5. Kirjautu tietokoneelle paikallisena käyttäjänä, jotta pääset palautusasetuksiin. Siirry komentokehotteeseen kirjoittamalla `administrator` **User name** (yttäjätunnus) -kenttään ja napsauttamalla sitten **OK**-painiketta.
6. Valitse **Dell Factory Image Restore**. Esiin tulee **Dell Factory Image Restore** -toiminnon aloitusruutu.
 **HUOMAUTUS:** Kokoonpanosta riippuen on ehkä valittava **Dell Factory Tools** ja sitten **Dell Factory Image Restore**.
7. Valitse **Next** (Seuraava). Esiin tulee **Confirm Data Deletion** (Vahvista tietojen poistaminen) -ruutu.
 **HUOMAUTUS:** Jos et halua jatkaa Factory Image Restorea, valitse **Cancel** (Peruuta).

8. Vahvista valitsemalla valintaruutu, että haluat alustaa kiintolevyn ja palauttaa järjestelmäohjelmiston oletustilaan. Valitse sitten **Next** (Seuraava).

Palautustoimenpide alkaa ja saattaa kestää yli viisi minuuttia. Näkyviin tulee ilmoitus, kun käyttöjärjestelmä ja tehtaalla asennetut sovellukset on palautettu alkuperäiseen tilaansa.

9. Käynnistä tietokone uudelleen valitsemalla **Finish** (Valmis).

Jos tarvitset apua

Jos tietokoneessasi on ongelmia, voit tehdä vianmäärityksen seuraavien ohjeiden mukaisesti:

1. Katso tietokoneessasi olevaa vikaa vastaavia tietoja ja toimenpiteitä kohdasta "Ongelmien ratkaiseminen" sivulla 59.
2. Lisätietoja Dell Diagnostics -ohjelman suorittamisesta on kohdassa "Dell Diagnostics" sivulla 70.
3. Täytä "Diagnostiikan tarkistuslista" sivulla 89.
4. Asennus- ja vianmääritystoimenpiteissä auttavat Dellin monipuoliset online-tukipalvelut (**support.dell.com**). Kohdassa "Online-palvelut" sivulla 84 on kattava luettelo Dellin online-tukipalveluista.
5. Jos ongelma ei ratkea edellä olevilla ohjeilla, katso "Ennen kuin soitat" sivulla 88.

 **HUOMAUTUS:** Kun soitat Dell-tukipalveluun, ole tietokoneen äärellä, jotta tekninen tukihenkilöstö voi auttaa sinua tarvittavissa toimissa.

 **HUOMAUTUS:** Dellin pikahuoltokoodijärjestelmä ei välttämättä ole käytössä kaikissa maissa.

Anna pikahuoltokoodisi Dellin automaattisen puhelinjärjestelmän sitä pyytäessä, jolloin puhelusi ohjautuu suoraan asianmukaiselle tukihenkilöstölle. Jos sinulla ei ole pikahuoltokoodia, avaa **Dell-lisävarusteet**-kansio, kaksoisnapsauta **Pikahuoltokoodi**-kuvaketta ja noudata annettuja ohjeita.

 **HUOMAUTUS:** Kaikkia palveluita ei ole saatavana Yhdysvaltojen mannermaan ulkopuolella. Lisätietoja palveluiden saatavuudesta saat paikalliselta Dell-edustajaltasi.

Tekninen tuki ja asiakaspalvelu

Dellin tukipalvelu vastaa kaikkiin Dell-laitteistoja koskeviin kysymyksiisi. Tukihenkilöstö antaa sinulle nopeasti tarkat vastaukset tietokonepohjaisten diagnostiikkaohjelmien avulla.

Jos haluat ottaa yhteyttä Dellin tukipalveluun, katso kohta "Ennen kuin soitat" sivulla 88 ja katso alueesi yhteystiedot tai käy osoitteessa **support.dell.com**.

DellConnect

DellConnect™ on helppokäyttöinen verkkotyökalu, jonka avulla Dellin asiakaspalvelija tai tekninen tukihenkilö voi ottaa yhteyden tietokoneeseesi laajakaistayhteyden avulla, tehdä ongelmanmäärittelyn ja korjata ongelman valvontasi alaisena. Lisää tietoa saat osoitteesta **www.dell.com/DellConnect**.

Online-palvelut

Seuraavat sivustot tarjoavat tietoa Dell-tuotteista ja -palveluista:

- www.dell.com
- www.dell.com/ap/ (vain Aasia/ Tyynenmeren maat)
- www.dell.com/jp (Japani)
- www.euro.dell.com (vain Eurooppa)
- www.dell.com/la (Latinalais-Amerikan ja Karibianmeren maat)
- www.dell.ca (Kanada)

Dellin tukipalvelut ovat käytettävissäsi seuraavien sivustojen ja sähköpostiosoitteiden avulla:

Dell-tukisivustot

- support.dell.com
- support.jp.dell.com (Japani)
- support.euro.dell.com (Eurooppa)
- supportapj.dell.com (vain Aasia/ Tyynenmeren maat)

Dell-tukipalveluiden sähköpostiosoitteet

- mobile_support@us.dell.com
- support@us.dell.com
- la-techsupport@dell.com (vain Latinalais-Amerikan ja Karibianmeren maat)
- apsupport@dell.com (vain Aasia/ Tyynenmeren maat)

Dellin markkinoinnin ja myynnin sähköpostiosoitteet

- apmarketing@dell.com (vain Aasia/ Tyynenmeren maat)
- sales_canada@dell.com (Kanada)

Nimetön FTP

- ftp.dell.com

Kirjaudu sisään käyttäjätunnuksella: `anonymous` (nimetön) ja anna salasanaksi sähköpostiosoitteesi.

Automaattinen tilauksen tila palvelu

Voit tarkistaa Dell-tuotetilauksesi tilan osoitteessa **support.dell.com** tai soittamalla automaattiseen tilauksen tila -palveluun. Sinulta pyydetään tilauksen etsimiseen ja siitä raportoimiseen tarvittavat tiedot.

Jos tilauksessasi ilmenee ongelmia, esimerkiksi puuttuvia osia, väärää osia tai väärä lasku, ota yhteyttä Dellin asiakaspalveluun. Pidä lasku tai pakkaustodistus käsillä puhelun aikana.

Oman alueesi puhelinnumeron löydät kohdasta "Dellin yhteystiedot" sivulla 90.

Tuotetiedot

Jos haluat lisätietoja muista Dellin tuotteista tai haluat tilata tuotteita, siirry Dellin Web-sivustolle osoitteeseen **www.dell.com**. Jos haluat puhua myyjän kanssa, katso oikea puhelinnumero kohdasta "Dellin yhteystiedot" sivulla 90.

Tuotteiden palauttaminen takuukorjausta tai korvausta varten

Valmistele palautettavat tuotteet seuraavasti, olipa kyseessä sitten tuotteen korjaaminen tai korvaaminen:

 **HUOMAUTUS:** Muista ennen tuotteen palauttamista Dellille varmuuskopioida kaikki tiedot kiintolevy(i)ltä ja tuotteen muista tallennuslaitteista. Poista kaikki luottamukselliset, omistusoikeudelliset ja henkilökohtaiset tiedot sekä irrotettavat tallennusvälineet, kuten CD:t ja muistikortit. Dell ei ole vastuussa palautuksen mukana tulevista luottamuksellisista, omistusoikeudellisista tai henkilökohtaisista tiedoista, kadonneista tai vioittuneista tiedoista eikä vaurioituneista tai kadonneista irrotettavista tallennusvälineistä.

1. Pyydä Delliltä materiaalin palautusnumero ja kirjoita se selvästi ja näkyvästi laatikon ulkopuolelle. Oman alueesi puhelinnumeron löydät kohdasta "Dellin yhteystiedot" sivulla 90.
2. Liitä mukaan kopio laskusta ja kirje, josta käy ilmi palautuksen syy.
3. Lähetä pakkaukseen mukana kopio diagnostiikan tarkistuslistasta (katso kohta "Diagnostiikan tarkistuslista" sivulla 89), josta selviävät suorittamasi testit ja Dell Diagnostics -ohjelman (katso kohta "Dell Diagnostics -ohjelma" sivulla 70) raportoimat virheilmoitukset.
4. Jos haluat saada korvauksen palautettavasta tuotteesta, liitä mukaan kaikki palautettavaan tuotteeseen liittyvät lisävarusteet (verkkolaitteen johto, ohjelmistot, oppaat jne.).

5. Palauta laite alkuperäisessä (tai sitä vastaavassa) pakkauksessa.

 **HUOMAUTUS:** Olet itse vastuussa lähetyksmaksuista. Olet myös vastuussa palautettavan tuotteen vakuuttamisesta sekä mahdollisesta häviämisestä toimituksen aikana. Postiennakolla lähetettyjä paketteja ei lunasteta.

 **HUOMAUTUS:** Jos pakkaus ei ole yllä olevien vaatimusten mukainen, sitä ei hyväksytä Dellin vastaanottolaiturilla ja se palautetaan sinulle.

Ennen kuin soitat

✎ HUOMAUTUS: Varaa pikahuoltokoodisi käden ulottuville ennen kuin soitat. Tämän koodin avulla Dellin automaattinen tukipuhelinpalvelu pystyy ohjaamaan puhelusi oikein. Sinulta voidaan myös kysyä huoltomerkkiä.

Huoltomerkin paikantaminen

Tietokoneen huoltomerkki on tietokoneen pohjassa olevassa tarrassa.

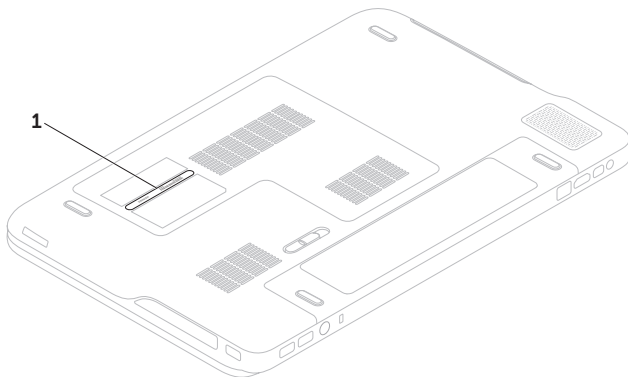

1 Huoltomerkki

Muista täyttää diagnostiikan tarkistuslista. Jos mahdollista, käynnistä tietokone, ennen kuin soitat Dellille ja pysy tietokoneen vieressä puhelun aikana. Tukipalvelu voi pyytää sinua antamaan näppäimistökomentoja, välittämään yksityiskohtaisia tietoja toimintojen aikana ja suorittamaan muita vianmäärittämis-toimia, jotka on mahdollista tehdä ainoastaan suoraan tietokoneelta. Varmista, että tietokoneen mukana toimitetut asiakirjat ovat käden ulottuvilla.

Diagnostiikan tarkistuslista

- Nimi:
- Päivämäärä:
- Osoite:
- Puhelinnumero:
- Huolto numero (viivakoodi tietokoneen pohjassa):
- Pikahuoltokoodi:
- Materiaalin palautusnumero (jos sellainen on saatu Dellin tukihenkilöltä):
- Käyttöjärjestelmä ja sen versio:
- Laitteet:
- Laajennuskortit:
- Onko tietokone liitetty verkkoon? Kyllä/Ei
- Verkko, sen versio ja verkkosovitin:
- Ohjelmat ja niiden versiot:

Jos tarvitset apua

Määritä tietokoneen käynnistystiedostojen sisältö käyttöjärjestelmän ohjeista. Jos tietokone on kytketty tulostimeen, tulosta kaikki nämä tiedostot. Kopioi muussa tapauksessa tiedostojen sisältö paperille, ennen kuin soitat Dellille.

- Virheilmoitus, äänimerkkikoodi tai diagnostiikkakoodi:
- Ongelman kuvaus ja suoritettut vianmäärittämiset:

Dellin yhteystiedot

Yhdysvalloista soittavat asiakkaat voivat soittaa numeroon 800-WWW-DELL (800-999-3355).



HUOMAUTUS: Jos käytössäsi ei ole Internet-yhteyttä, löydät yhteystiedot ostokuitista, pakkaustodistuksesta, laskusta tai Dellin tuoteluettelosta.

Dell tarjoaa useita online- ja puhelinpohjaisia tuki- ja palveluvaihtoehtoja. Saatavuus vaihtelee alueittain ja tuotteittain, eikä kaikkia palveluita välttämättä ole saatavana kaikilla alueilla.

Kun haluat ottaa yhteyttä Delliin myyntiin, tekniseen tukeen tai asiakaspalveluun liittyvissä kysymyksissä:

1. Siirry osoitteeseen **www.dell.com/ContactDell**.
2. Valitse maa tai alue.
3. Valitse tarvitsemasi palvelu- tai tukilinkki.
4. Valitse sopiva tapa ottaa yhteys Delliin.

Muiden lisätietojen ja resurssien löytäminen

Jos haluat:

asentaa käyttöjärjestelmän uudelleen

suorittaa tietokoneella diagnostiikkaohjelma

asentaa järjestelmäohjelmiston uudelleen

saada lisätietoja Microsoft® Windows® -
käyttöjärjestelmästä ja sen ominaisuuksista

asentaa tietokoneeseen uusia tai
lisäkomponentteja, kuten uusi kiintolevy

asentaa uudelleen tai vaihtaa kuluneen tai
viallisen osan

Katso:

"Järjestelmän palautuslevy" sivulla 78

"Dell Diagnostics" sivulla 70

"My Dell Downloads" sivulla 67

support.dell.com

Huoltokäsikirja osoitteessa
support.dell.com/manuals



HUOMAUTUS: Eräissä maissa tietokoneen avaaminen ja osien vaihtaminen saattaa mitätöidä takuun. Tarkista takuu- ja palautuskäytännöt ennen tietokoneen sisällä työskentelemistä.

Muiden lisätietojen ja resurssien löytäminen

Jos haluat:

etsiä parhaat turvallisuuskäytäntötiedot tietokonetta varten
tarkastella takuutietoja, käyttöehtoja (vain Yhdysvallat), turvallisuusohjeita, säädöksiä, ergonomiatietoja ja käyttöoikeussopimusta

löytää huoltomerkin/pikapalvelukoodin –
Tarvitset huoltomerkin tunnistaksesi tietokoneen osoitteessa **support.dell.com** tai kun otat yhteyttä tekniseen tukeen

paikantaa ohjaimia ja latauksia; readme-tiedostoja
käyttää teknistä tukea ja tuotteen ohjeita
tarkistaa uusien ostosten tilauksen tilan
löytää ratkaisuja ja vastauksia yleisiin kysymyksiin
löytää tietoja viimeisimmistä päivityksiä tietokoneen teknisistä muutoksista tai teknisiä lisätietoja kokeneille käyttäjille tai teknikoille

Katso:



tietokoneen mukana toimitetut turvallisuus- ja säädösasiakirjat sekä Regulatory Compliance -sivu osoitteessa **www.dell.com/regulatory_compliance**

tietokoneen pohja
Dell Support Center. Voit käynnistää **Dell Support Center** -sovelluksen napsauttamalla työpöydän ilmoitusalueen  -kuvaketta

support.dell.com

Tekniset tiedot

Tämä osa sisältää tietoja, joita voit tarvita, kun otat tietokoneen käyttöön, päivität sen ohjaimia tai päivität tietokonetta.

 **HUOMAUTUS:** Saatavuus saattaa vaihdella alueittain. Lisätietoja tietokoneen kokoonpanosta on Dell Support Centerin kohdassa **About Your System** (Järjestelmätiedot). Voit käynnistää Dell Support Centerin napsauttamalla työpöydän ilmoitusalueen  -kuvaketta

Tietokoneen malli

Dell™ XPS™ L701X

Tietokoneen tiedot

Järjestelmän piirisarja	Mobile Intel® 5 -sarjan Express Chipset HM57
Suoritintyyppi	Intel Core™ i3 Intel Core i5 Intel Core i7 Intel Pentium®

Muisti

Muistimoduulin liitin	kaksi tai neljä käyttäjän käytössä olevaa SODIMM-liitintä
Muistimoduulien kapasiteetit	1 Gt, 2 Gt ja 4 Gt
Vähimmäismuisti	3 Gt
Enimmäismuisti	16 Gt

Muisti

Muistin tyyppi 1066 MHz/1333 MHz
SODIMM DDR3

HUOMAUTUS: Ohjeita muistin lisäämisestä on *huoltokäsikirjassa* osoitteessa support.dell.com/manuals.

Liitännät

Ääni yksi mikrofonin
tuloliitin, yksi
stereokuulokkeiden/
kaiuttimien liitin

S/PDIF yksi kuuloke/
digitaalinen
S/PDIF -komboliitانتä

Mini-Card-kortti yksi täysi MiniCard-
korttipaikka
yksi puolikas MiniCard-
korttipaikka

Liitännät

HDMI-liitin yksi 19-nastainen
liitانتä

Verkkosovitin yksi RJ45-liitin

USB kaksi 4-nastaista USB 3.0
-yhteensopivaa liitintä
yksi 4-nastainen USB 2.0
-yhteensopivaa liitin

Mini-DisplayPort yksi 20-nastainen liitانتä

eSATA yksi
seitsemännastainen/
neljänastainen eSATA/
USB-yhdistelmäliitin

Muistikortinlukija yksi 9-in-1-paikka

Antennituloliitانتä yksi MCX-liitin
(valinnainen)

Muistikortinlukija

Tuetut kortit	Secure Digital (SD) -muistikortti
	Secure Digital Input/ Output (SDIO)
	Secure Digital High Capacity (SDHC)
	Secure Digital eXtended Capacity (SDXC)
	Memory Stick
	Memory Stick PRO
	MSXC-muistikortti
	MultiMedia Card (MMC) -kortti
	xD-Picture-kortti

Kamera

Tyyppi	2.0 megapikselin HD H.264-tuella
Näyttötarkkuus	1280 x 720

Tietoliikenne

Modeemi (valinnainen)	ulkoinen V.92 56 K USB-modeemi
Verkkosovitin	10/100/1000 Ethernet LAN emolevyllä
Langaton	WLAN, WWAN (valinnainen), WiMax/Wi- Fi abgn/agn ja langaton Bluetooth®-tekniikka (valinnainen)/WiDi (valinnainen)
TV	Televisioviritinkortti (valinnainen)

Ääni

Ääniohjain	Realtek ALC665
Kaiuttimet	2 x 1,5 W pääkaiuttimet + 2,5 W subwooferit
Äänenvoimakkuuden säätimet	ohjelmavalikot ja mediaohjaimet

Video

yhdysrakenteinen:

Näytön-
ohjainkortti Intel HD Graphics

Näyttö-
muisti enintään 256 Mt

Erillinen:

Näytön-
ohjainkortti NVIDIA GeForce GT 435M
NVIDIA GeForce GT 445M

Näyttö-
muisti 1 Gt DDR3 (GT 435M)
3 Gt DDR3 (GT 445M)

Näyttö

Tyyppi 17,3 tuuman HD+
WLED, TrueLife
17,3 tuuman täysi HD
WLED, TrueLife
Monikosketuksinen
17,3 tuuman HD+ WLED,
TrueLife (valinnainen)

Näyttö

Mitat:

Korkeus 214,81 mm
(8,46 tuumaa)

Leveys 381,89 mm
(15,04 tuumaa)

Halkaisija 439,42 mm
(17,30 tuumaa)

Enimmäistarkkuus 1920 x 1080

Virkistystaajuus 60 Hz

Käyttökulma 0° (suljettu) – 135°

Vaakasuuntainen
katselukulma 40/40

Pystysyntyainen
katselukulma 15/30 (H/L)

Pikselitiheys 0,2265 mm x
0,2265 mm

Akku

9 kennon "älykäs" litiumioni:

Korkeus	221,07 mm (8,70 tuumaa)
Leveys	54,35 mm (2,14 tuumaa)
Syvyys	42,53 mm (1,67 tuumaa)
Paino	0,49 kg (1,08 naulaa)

6 kennon "älykäs" litiumioni:

Korkeus	209,19 mm (8,24 tuumaa)
Leveys	54,35 mm (2,14 tuumaa)
Syvyys	20,40 mm (0,80 tuumaa)
Paino	0,33 kg (0,73 naulaa)

Jännite 13,3 V (6/9 kennoa)

Latausaika (noin) 4 tuntia (kun tietokone on sammutettu)

Akku

Käyttöaika akun käyttöaika vaihtelee käyttöolojen mukaan

Nappiparisto CR-2032

Verkkolaite

 **HUOMAUTUS:** Käytä ainoastaan tietokoneelle tarkoitettua verkkolaitetta. Katso tietokoneen mukana tulleita turvaohjeita.

Tulojännite 100-240 VAC

Tulovirta (maksimi) 1,8 A/2,1 A

Tulotaajuus 50-60 Hz

Lähtöteho 130 W/150 W

Verkkolaite

Lähtövirta:

130 W 6,70 A (jatkuva)

150 W 7,70 A (jatkuva)

Nimellislähtöjännite 19,5 VDC

Käyttölämpötila 0–40 °C
(32–104 °F)

Säilytyslämpötila –40–70 °C
(–40–158 °F)

Näppäimistö

Näppäimien lukumäärä 102 (USA ja Kanada);
103 (Eurooppa);
105 (Brasilia);
106 (Japani)

Asettelu QWERTY/AZERTY/
Kanji

Kosketuslevy

X/Y-asennon tarkkuus
(grafiikkataulutila) 240 cpi

Koko:

Leveys 100 mm (3,94 tuumaa)

Korkeus 56 mm (2,2 tuumaa)

Mitat

Korkeus 32,9–38,5 mm
(1,29–1,51 tuumaa)

Leveys 414,9 mm
(16,33 tuumaa)

Syvyys 287,3 mm
(11,31 tuumaa)

Paino (6-kennoisen akun kanssa):
Määritettävissä kevyemmäksi kuin 3,5 kg
(7,7 naulaa)

Tietokoneympäristö

Lämpötila-alue:

Käytön aikana 0–35 °C
(32–95 °F)

Säilytys –40–65 °C
(–40–149 °F)

Suhteellinen kosteus (maksimi):

Käytön aikana 10%–90% (tiivistymätön)

Säilytys 5%–95% (tiivistymätön)

Maksimivärähtely (käytettäessä satunnaista värähtelykirjoa, joka simuloi käyttöympäristöä):

Käytön aikana 0,66 GRMS

Käytön ulkopuolella 1,30 GRMS

Tietokoneympäristö

Enimmäisiskunkestävyys (käytön aikana – mitattu kiintolevyllä käynnissä olevalla Dell Diagnostics -ohjelmalla ja 2 ms:n sinipulssilla; ei käytön aikana – mitattu kiintolevyn lukupää pysäköintiasennossa ja 2 ms:n puolisinipulssilla):

Käytön aikana 110 G

Käytön ulkopuolella 160 G

Korkeus (maksimi):

Käytön aikana –15,2–3048 m
(–50–10 000 jalkaa)

Säilytys –15,2–10 668 m
(–50–35 000 jalkaa)

Ilman mukana kulkeva epäpuhtaustaso G2 tai alhaisempi normin ISA-S71.04-1985 määrittymisen mukaan

Liite

Macrovision-tuotteita koskevat huomautukset

Tämä tuote sisältää tekijänoikeuksien suojaustekniikan, joka on suojeltu USA:n patenttioikeuksilla ja muilla tekijänoikeuksilla, jotka ovat Macrovision Corporationin ja muiden oikeuksien haltijoiden omaisuutta. Tämän tekijänoikeuksien suojaustekniikan käyttö vaatii luvan Macrovisionilta, ja on tarkoitettu vain kotikäyttöön ja muuhun rajoitettuun käyttöön, ellei Macrovision ole antanut erillistä lupaa. Koodin murtaminen tai purkaminen lähdekoodiksi on kielletty.

NOM (Official Mexican Standard) -tiedot (vain Meksiko)

Tässä asiakirjassa kuvatuista laitteista ilmoitetaan seuraavat tiedot Official Mexican Standard (NOM) -standardin mukaisesti:

Maahantuoja:

Dell México S.A. de C.V.

Paseo de la Reforma 2620 – Flat 11°

Col. Lomas Altas

11950 México, D.F.

Säännösten mukainen

mallinumero	Jännite	Taajuus	Sähkönkulutus	Lähtöjännite	Lähtöintensiiteetti
P09E	100-240 VAC	50-60 Hz	1,80 A/2,10 A	19,5 VDC	6,70 A/7,70 A

Lisätietoja on tietokoneen mukana toimitetuissa turvaohjeissa.

Lisää parhaita turvallisuuskäytäntötietoja on Regulatory Compliance -sivulla osoitteessa www.dell.com/regulatory_compliance.

Hakemisto

A

- akun tilavalo **33**
- asennus, ennen aloittamista **7**
- asiakaspalvelu **83**
- audio-ohjauspaneeli **43**

B

- B-CAS-kortti **14**

C

- CD:t, toistaminen ja luominen **53**

D

- DataSafe Local Backup **76**
- DellConnect **83**
- Dell Diagnostics **70**
- Dell Factory Image Restore -ohjelma **79**

- Dellin online-yhteystiedot **90**
- Dell Stage **57**
- Dell Support Center **66**
- diagnoosiikan tarkistuslista **89**
- DVD:t, toistaminen ja luominen **53**

F

- FTP-kirjautuminen, nimetön **84**

H

- haarotuspistorasiat, käyttäminen **8**

I

- ilmavirta, salliminen **7**
- Internet-yhteys **20**
- ISP
 - Internet-palveluntarjoaja **20**

J

- järjestelmäilmoitukset **68**
- järjestelmän asetukset
 - käynnistäminen **40**
 - toimintonäppäinten toiminta **40**
- järjestelmän palauttaminen **75**
- järjestelmän palautuslevy **78**
- järjestelmän uudelleenasennusvaihtoehdot **74**

K

- kamera **47**
- kiintolevyn toimintavalo **33**
- kosketuslevy
 - eleet **38**
- kosketusnäyttö
 - eleet **48**

L

- laiteongelmat
 - vianmäärittäminen **69**
- laitteiden vianmäärittäminen **69**
- langallinen verkko
 - verkkokaapeli, kytkeminen **9**
- langaton
 - näyttö **19**
- langaton verkkoyhteys **61**
- lisätietojen etsiminen **91**

M

- mini-DisplayPort-liitin **31**
- muistiongelmat
 - ratkaiseminen **63**
- multimediaohjauspainikkeet **40**

N

näpätys **48**

NVIDIA Optimus -teknologia **54**

O

ohjaimet ja ladattavat tiedostot **92**

ohjausrivi **33**

ohje

avun ja tuen saaminen **82**

ohjelmisto-ominaisuudet **52**

ohjelmisto-ongelmat **64**

ongelmat, ratkaiseminen **59**

optinen asema

käyttö **44**

R

ratkaiseminen, ongelmat **59**

resurssit, etsiminen **91**

S

sähköpostiosoitteet

tekninen tuki **84**

SIM-kortti **14**

soittaminen Dellille **88**

T

takuupalautukset **86**

tehdaslevykuvan palauttaminen **79**

tekniset tiedot **93**

tietokone, määrittäminen **7**
tietokoneen ominaisuudet **52**
tuen sähköpostiosoitteet **84**
tukisivustot
 maailmanlaajuiset **84**
tuotteet
 tietoja ja ostaminen **85**
tuotteiden lähettäminen
 palautusta tai korjausta varten **86**
TV-viritin **20**

U

USB PowerShare **27**

V

varmuuskopiointi ja palautus **53**
verkkoyhteys
 korjaaminen **61**
virtaongelmat, ratkaiseminen **62**

W

Windows

 ohjattu ohjelman yhteensopivuuden
 varmistaminen **64**

Windows Mobility Center **40**

Y

yhteyden muodostaminen

 Internetiin **20**

Painettu Irlannissa.

www.dell.com | support.dell.com



ORVM44A00